

TASCAM

TEAC Professional Division

3D0044700A

CD-A630

Compact Disc Player / Reverse Cassette Deck



OWNER'S MANUAL
MANUEL DU PROPRIETAIRE
BEDIENUNGSANLEITUNG
MANUALE DI ISTRUZIONI
MANUAL DEL USUARIO

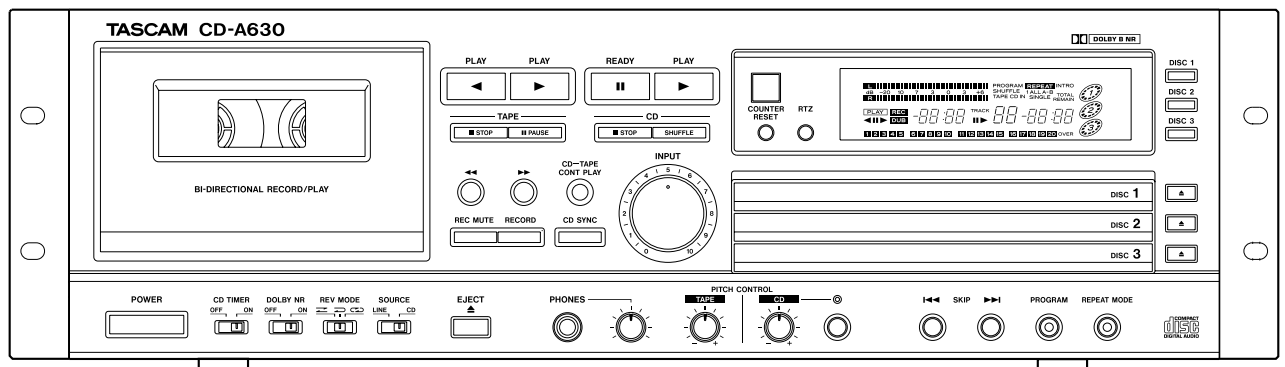

Important Safety Instructions

This product has been designed and manufactured according to FDA regulations "title 21, CFR, chapter 1, subchapter J, based on the Radiation Control for Health and Safety Act of 1968", and is classified as class 1 laser product. There is not hazardous invisible laser radiation during operation because invisible laser radiation emitted inside of this product is completely confined in the protective housings.

The label required in this regulation is shown ①.

CAUTION

- DO NOT REMOVE THE PROTECTIVE HOUSING USING SCREWDRIVER.
- USE OF CONTROLS OR ADJUSTMENTS OR PERFORMANCE OF PROCEDURES OTHER THAN THOSE SPECIFIED HEREIN MAY RESULT IN HAZARDOUS RADIATION EXPOSURE.
- IF THIS PRODUCT DEVELOPS TROUBLE, MAKE A CONTACT WITH OUR SERVICEMAN, AND DO NOT USE THE PRODUCT IN A TROUBLED STATE.

For U.S.A.

① For U.S.A.

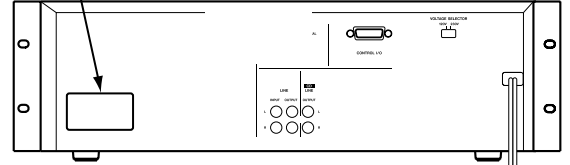

Optical pickup :

Type : LTOH96MK or GH5C105A1APK
Manufacturer : SHARP Corporation
Laser output : Less than 0.5 mW on the objective lens
Wavelength : 770 - 795 nm

TO THE USER

This equipment has been tested and found to comply with the limits for a Class B digital device, pursuant to Part 15 of the FCC Rules. These limits are designed to provide reasonable protection against interference in a residential area. This device generates and uses radio frequency energy and if not installed and used in accordance with the instructions, it may cause interference to radio or TV reception. If this unit does cause interference with TV or radio reception you can try to correct the interference by one or more of the following measures :

- Reorient or relocate the receiving antenna.
- Increase the separation between the equipment and the receiver.
- Plug the equipment into a different outlet so that it is not on the same circuit as the receiver. If necessary, consult the dealer or an experienced radio/TV technician for additional suggestions.

CAUTION

Changes or modifications to this equipment not expressly approved by TEAC CORPORATION for compliance could void the user's authority to operate this equipment.

For CANADA

Pour le CANADA

AC POWER CORD CONNECTION

CAUTION:

TO PREVENT ELECTRIC SHOCK, MATCH WIDE BLADE OF PLUG TO WIDE SLOT, FULLY INSERT.

CORDE DE CONNEXION CA

ATTENTION:

POUR ÉVITER LES CHOCS ÉLECTRIQUES, INTRODUIRE LA LAME LA PLUS LARGE DE LA FICHE DANS LA BORNE CORRESPONDANTE DE LA PRISE ET POUSSER JUSQU'AU FOND.

WARNING: TO PREVENT FIRE OR SHOCK HAZARD, DO NOT EXPOSE THIS APPLIANCE TO RAIN OR MOISTURE.



CAUTION
RISK OF ELECTRIC SHOCK
DO NOT OPEN



CAUTION: TO REDUCE THE RISK OF ELECTRIC SHOCK, DO NOT REMOVE COVER (OR BACK). NO USER-SERVICEABLE PARTS INSIDE. REFER SERVICING TO QUALIFIED SERVICE PERSONNEL.



THE LIGHTNING FLASH WITH ARROWHEAD SYMBOL, WITHIN AN EQUILATERAL TRIANGLE, IS INTENDED TO ALERT THE USER TO THE PRESENCE OF UNINSULATED "DANGEROUS VOLTAGE" WITHIN THE PRODUCT'S ENCLOSURE THAT MAY BE OF SUFFICIENT MAGNITUDE TO CONSTITUTE A RISK OF ELECTRIC SHOCK TO PERSONS.



THE EXCLAMATION POINT WITHIN AN EQUILATERAL TRIANGLE IS INTENDED TO ALERT THE USER TO THE PRESENCE OF IMPORTANT OPERATING AND MAINTENANCE (SERVICING) INSTRUCTIONS IN THE LITERATURE ACCOMPANYING THE APPLIANCE.

Important Safety Instructions

CAUTION

- Read all of these Instructions.
- Save these Instructions for later use.
- Follow all Warnings and Instructions marked on the audio equipment.

1) Read Instructions — All the safety and operating instructions should be read before the product is operated.

2) Retain Instructions — The safety and operating instructions should be retained for future reference.

3) Heed Warnings — All warnings on the product and in the operating instructions should be adhered to.

4) Follow Instructions — All operating and use instructions should be followed.

5) Cleaning — Unplug this product from the wall outlet before cleaning. Do not use liquid cleaners or aerosol cleaners. Use a damp cloth for cleaning.

6) Attachments — Do not use attachments not recommended by the product manufacturer as they may cause hazards.

7) Water and Moisture — Do not use this product near water — for example, near a bath tub, wash bowl, kitchen sink, or laundry tub; in a wet basement; or near a swimming pool; and the like.

8) Accessories — Do not place this product on an unstable cart, stand, tripod, bracket, or table. The product may fall, causing serious injury to a child or adult, and serious damage to the product. Use only with a cart, stand, tripod, bracket, or table recommended by the manufacturer, or sold with the product. Any mounting of the product should follow the manufacturer's instructions, and should use a mounting accessory recommended by the manufacturer.

9) A product and cart combination should be moved with care. Quick stops, excessive force, and uneven surfaces may cause the product and cart combination to overturn.



10) Ventilation — Slots and openings in the cabinet are provided for ventilation and to ensure reliable operation of the product and to protect it from overheating, and these openings must not be blocked or covered. The openings should never be blocked by placing the product on a bed, sofa, rug, or other similar surface. This product should not be placed in a built-in installation such as a bookcase or rack unless proper ventilation is provided or the manufacturer's instructions have been adhered to.

11) Power Sources — This product should be operated only from the type of power source indicated on the marking label. If you are not sure of the type of power supply to your home, consult your product dealer or local power company. For products intended to operate from battery power, or other sources, refer to the operating instructions.

12) Grounding or Polarization — This product may be equipped with a polarized alternating-current line plug (a plug having one blade wider than the other). This plug will fit into the power outlet only one way. This is a safety feature. If you are unable to insert the plug fully into the outlet, try reversing the plug. If the plug should still fail to fit, contact your electrician to replace your obsolete outlet. Do not defeat the safety purpose of the polarized plug.

13) Power-Cord Protection — Power-supply cords should be routed so that they are not likely to be walked on or pinched by items placed upon or against them, paying particular attention to cords at plugs, convenience receptacles, and the point where they exit from the product.

14) Outdoor Antenna Grounding — If an outside antenna or cable system is connected to the product, be sure the antenna or cable system is grounded so as to provide some protection against voltage surges and built-up static charges. Article 810 of the National Electrical Code, ANSI/NFPA 70, provides information with regard to proper grounding of the mast and supporting structure, grounding of the lead-in wire to an antenna-discharge unit, size of grounding conductors, location of antenna-discharge unit, connection to grounding electrodes, and requirements for the grounding electrode.

Note to CATV system installer:

This reminder is provided to call the CATV system installer's attention to Section 820-40 of the NEC which provides guidelines for proper grounding and, in particular, specifies that the cable ground shall be connected to the grounding system of the building, as close to the point of cable entry as practical."

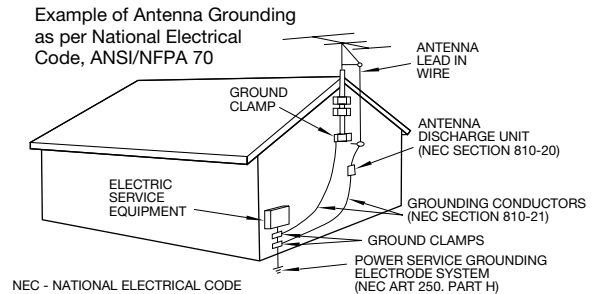

15) Lightning — For added protection for this product during a lightning storm, or when it is left unattended and unused for long periods of time, unplug it from the wall outlet and disconnect the antenna or cable system. This will prevent damage to the product due to lightning and power-line surges.

16) Power Lines — An outside antenna system should not be located in the vicinity of overhead power lines or other electric light or power circuits, or where it can fall into such power lines or circuits. When installing an outside antenna system, extreme care should be taken to keep from touching such power lines or circuits as contact with them might be fatal.

17) Overloading — Do not overload wall outlets, extension cords, or integral convenience receptacles as this can result in risk of fire or electric shock.

18) Object and Liquid Entry — Never push objects of any kind into this product through openings as they may touch dangerous voltage points or short-out parts that could result in a fire or electric shock. Never spill liquid of any kind on the product.

19) Servicing — Do not attempt to service this product yourself as opening or removing covers may expose you to dangerous voltage or other hazards. Refer all servicing to qualified service personnel.

20) Damage Requiring Service — Unplug this product from the wall outlet and refer servicing to qualified service personnel under the following conditions:

- a) when the power-supply cord or plug is damaged.
- b) if liquid has been spilled, or objects have fallen into the product.
- c) if the product has been exposed to rain or water.
- d) if the product does not operate normally by following the operating instructions. Adjust only those controls that are covered by the operating instructions as an improper adjustment of other controls may result in damage and will often require extensive work by a qualified technician to restore the product to its normal operation.
- e) if the product has been dropped or damaged in any way.
- f) when the product exhibits a distinct change in performance _ this indicates a need for service.

21) Replacement Parts — When replacement parts are required, be sure the service technician has used replacement parts specified by the manufacturer or have the same characteristics as the original part. Unauthorized substitutions may result in fire, electric shock, or other hazards.

22) Safety Check — Upon completion of any service or repairs to this product, ask the service technician to perform safety checks to determine that the product is in proper operating condition.

23) Wall or Ceiling Mounting — The product should be mounted to a wall or ceiling only as recommended by the manufacturer.

24) Heat — The product should be situated away from heat sources such as radiators, heat registers, stoves, or other products (including amplifiers) that produce heat.

Contents

Sommaire

Thanks for buying a TASCAM. Read this manual carefully to get the best performance from this unit.

Nous vous remercions pour l'achat d'un appareil TASCAM. Lire ce manuel avec attention pour obtenir les meilleures performances possibles de cet appareil.

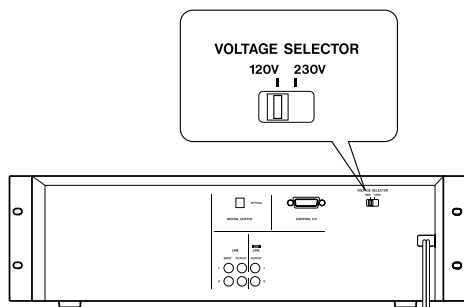

Voltage Conversion

(General export models only)

Be sure to remove the power cord from the AC outlet before repositioning the voltage converter switch.

1. Locate the voltage selector on the rear panel.
2. Using a flat-bladed screwdriver, set to the appropriate 230V or 120V position according to your area.

IN NORTH AMERICA USE ONLY ON 120 V SUPPLY.

Changement de tension

(Modèles s'exportation générale seulement)

Bien débrancher le cordon d'alimentation de la prise secteur avant de repositionner le sélecteur de changement de tension.

1. Localiser le sélecteur de tension par le arrière du appareil.
2. En utilisant un tournevis à lame plate, régler sur la position appropriée 230V ou 120V en fonction de la tension locale.

DANS L'AMÉRIQUE DU NORD: UTILISABLE SUR 120 V D'ALIMENTATION UNIQUEMENT.

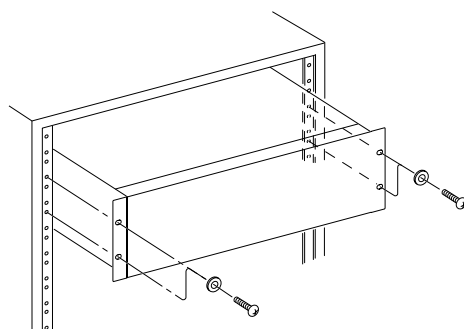

Before Use	6	Avant Utilisation	6
Compact Disc	8	Disques Compacts.....	8
Cassette Tape	12	Bandes	12
Dolby NR	14	Dolby NR	14
Maintenance	14	Entretien.....	14
Connections.....	16	Connexions	16
Remote Control Unit	18	Boîtier de télécommande	18
Name of Each Control.....	20	Nomenclature	22
CD		CD	
Playback.....	30	Lecture	30
Intro Check	36	Examen du début	
Repeat Playback.....	38	de chaque page musicale.....	36
Shuffle Playback.....	42	Répétition de la lecture	38
Single Playback	44	Lecture au hasard	42
Programmed Playback	46	Lecture d'une seule page musicale	44
Timer Playback	50	Lecture programmée	46
Time Display	52	Lecture commandée	
TAPE		par programmeur.....	50
Playback.....	54	Affichage du temps	52
Recording.....	58	TAPE	
CD Synchronous Recording.....	64	Lecture	54
Continuous Playback	68	Enregistrement.....	58
Troubleshooting.....	70	Enregistrement synchronisé d'un CD.....	64
Specifications	70	Lecture enchaînée	68
		Dépannage	71
		Caractéristiques	71

CAUTION:

Recording pre-recorded tapes, records, or other published or broadcast material may infringe copyright laws. Check before recording.

MISE EN GARDE:

Le réenregistrement d'oeuvres enregistrées sur cassette ou sur disque, ou diffusées sur les ondes peut contrevenir à la législation sur les droits d'auteur. Renseignez-vous avant d'effectuer un tel enregistrement.

If you need to re-attach the feet and screws to the unit, make sure that you use the same feet and screws that you removed for rack mounting.

Si vous avez besoin de réattacher les pieds et les vis à l'appareil, assurez-vous d'utiliser les mêmes pieds et vis que vous avez démontés du bâti.

Use of any other feet or screws may cause damage to the unit.

L'utilisation d'autres pieds ou vis pourrait endommager l'appareil.

Inhalt

Vielen Dank für den Kauf dieses TASCAM - Geräts. Bitte lesen Sie diese Anleitung sorgfältig durch, um die Leistungs-fähigkeit dieses Geräts optimal nutzen zu können.

Vor Inbetriebnahme	7
Handhabung von Compact Discs.....	9
Kassette	13
Dolby NR	15
Pflege und Wartung	15
Anschluß.....	17
Betrieb mit der Fernbedienung	19
Bezeichnung der Bedienelemente	24
CD	
Wiedergabe	31
Anspielfunktion	37
Wiederholwiedergabe	39
Zufallsgesteuerte Wiedergabe	43
Einzelwiedergabe	45
Programmgesteuerte Wiedergabe.....	47
Timergesteuerte Wiedergabe	51
Zeitanzeige	53
TAPE	
Wiedergabe	55
Kassettenaufnahme	59
CD Synchron-Kopierfunktion.....	65
Fortlaufende Wiedergabe	69
Fehlerbeseitigung	72
Technische Daten	72

HINWEIS:

Durch Aufzeichnen bespielter Cassetten, Schallplatten oder von anderweitig veröffentlichtem oder ausgestrahltem Material werden u.U. Urheberrechte verletzt. Prüfen Sie dies vor der Aufnahme.

Zum Wiederanbringen der FüÙe und Schrauben müssen Sie unbedingt dieselben FüÙe und Schrauben verwenden, die bei der Gestellmontage abgenommen worden sind.

Durch den Gebrauch anderer FüÙe oder Schrauben kann die Einheit beschädigt werden.

Indice

Grazie per aver acquistato un prodotto TASCAM. Leggere attentamente questo manuale per ottenere le migliori prestazioni da questo apparecchio.

Prima dell'uso.....	7
Come tenere i CD	9
Cassette	13
Dolby NR	15
Manutenzione	15
Collegamento	17
Funzionamento col telecomando.....	19
Ubicazione e denominazione dei camandi	26
CD	
Riproduzione.....	31
Controllo delle introduzioni	37
Riproduzione ripetuta.....	39
Riproduzione in ordine casuale.....	43
Riproduzione singola.....	45
Riproduzione Programmata	47
Riproduzione con timer.....	51
Visualizzazione dei tempi	53
TAPE	
Riproduzione.....	55
Registrazione.....	59
Registrazione sincronizzata da CD	65
Riproduzione ininterrotta.....	69
Ricerca guasti	73
Specifica	73

ATTENZIONE:

La registrazione di nastri preregistrati, dischi o di altro materiale pubblicato o trasmesso può violare le leggi relative al copyright. Verificare prima di registrare.

Se si avesse bisogno di reinstallare piedini e viti all'unità, si raccomanda di utilizzare gli stessi piedini e le stesse viti rimosse al tempo di montaggio del rack.

Usare piedini e viti diversi potrebbero danneggiare l'unità.

Indice

Enhorabuena por la adquisición de un TASCAM. Lea detenidamente este manual a fin de obtener el mejor rendimiento de esta unidad.

Previo al empleo	7
Manipulación de discos	9
Cintas	13
Dolby NR	15
Mantenimiento	15
Conexión	17
Contador de tiempo	19
Nombre de los controles.....	28
CD	
Reproducción.....	31
Comprobación de preludio.....	37
Reproducción repetida	39
Reproducción aleatoria	43
Reproducción simple	45
Reproducción programada.....	47
Reproducción por el temporizador	51
Visualización del tiempo.....	53
TAPE	
Reproducción.....	55
Grabación	59
Grabación sincronizada de CD.....	65
Reproducción continua	69
Solución de problemas.....	74
Especificaciones	74

PRECAUCIÓN:

La grabación de cintas y discos pregrabados así como de otros materiales publicados o emitidos puede infringir las leyes sobre derechos de autor. Compruébelo antes de proceder a la grabación.

Se você precisar reinstalar os pés e parafusos na unidade, certifique-se de utilizar os mesmos pés e parafusos que retirou para a montagem da estante.

O uso de quaisquer outros pés e parafusos pode causar danos à unidade.

IMPORTANT(for U.K.Customers)

DO NOT cut off the mains plug from this equipment. If the plug fitted is not suitable for the power points in your home or the cable is too short to reach a power point, then obtain an appropriate safety approved extension lead or consult your dealer.

If nonetheless the mains plug is cut off, remove the fuse and dispose of the plug immediately, to avoid a possible shock hazard by inadvertent connection to the mains supply.

If this product is not provided with a mains plug, or one has to be fitted, then follow the instructions given below:

IMPORTANT. DO NOT make any connection to the larger terminal which is marked with the letter E or by the safety earth symbol \perp or coloured GREEN or GREEN-and-YELLOW.

The wires in the mains lead on this product are coloured in accordance with the following code:

BLUE : NEUTRAL
BROWN : LIVE

As these colours may not correspond with the coloured markings identifying the terminals in your plug proceed as follows:

The wire which is coloured BLUE must be connected to the terminal which is marked with the letter N or coloured BLACK.

The wire which is coloured BROWN must be connected to the terminal which is marked with the letter L or coloured RED.

When replacing the fuse only a correctly rated approved type should be used and be sure to re-fit the fuse cover.

IF IN DOUBT — CONSULT A COMPETENT ELECTRICIAN.

Before Use

Read this before operation

- As the unit may become hot during operation, always leave sufficient space above the unit for ventilation.
- The voltage supplied to the unit should match the voltage as printed on the rear panel. If you are in any doubt regarding this matter, consult an electrician.
- Choose the installation location of your unit carefully. Avoid placing it in direct sunlight or close to a source of heat. Also avoid locations subject to vibrations and excessive dust, heat, cold or moisture.
- Do not place the unit on the amplifier/receiver.
- Do not open the cabinet as this might result in damage to the circuitry or electrical shock. If a foreign object should get into the set, contact your dealer.
- When removing the power plug from the wall outlet, always pull directly on the plug, never yank the cord.
- To keep the laser pickup clean, do not touch it, and do not forget to close the disc tray.
- Do not attempt to clean the unit with chemical solvents as this might damage the finish. Use a clean, dry cloth.
- Keep this manual in a safe place for future reference.

When the unit is turned on, it will take some time for the unit to initialize. The noise during initialization doesn't indicate a problem with the unit.

Never turn the unit off while the red disc mark or "--:--" is blinking, namely while initializing the unit, loading a disc, or opening a disc tray. Or the unit might be damaged.

Avant Utilisation

Lire ceci avant de faire fonctionner l'appareil

- L'appareil pouvant dégager de la chaleur lorsqu'il fonctionne, laisser un dégagement suffisant au-dessus de l'appareil afin de permettre une ventilation naturelle.
- La tension d'alimentation de l'appareil doit être celle indiquée à l'arrière de l'appareil. En cas de doute, contacter un électricien.
- Choisir avec soin l'endroit où vous placerez votre appareil. Éviter de le placer directement au soleil ou près d'une source de chaleur. Éviter aussi les endroits sujets à des vibrations, à de la poussière excessive, à la chaleur, au froid ou à l'humidité.
- Ne pas placer CD-A630 sur le dessus de l'amplificateur/récepteur.
- Ne pas ouvrir le coffret car ceci risquerait de provoquer des dommages aux circuits ou des chocs électriques. Si un objet rentre dans l'appareil, contacter votre revendeur.
- Lors du débranchement du cordon d'alimentation de la prise murale, toujours tirer sur la fiche et non sur le cordon.
- Pour garder le capteur laser propre, ne pas y toucher et ne pas oublier de fermer le tiroir du disque.
- Ne pas essayer de nettoyer l'appareil avec des solvants chimiques car ceci pourrait endommager la fini de l'appareil. Utiliser un chiffon propre et sec.
- Garder soigneusement ce manuel d'instructions pour une référence ultérieure.

Un certain temps est nécessaire pour effectuer l'initialisation de l'appareil après sa mise en service. Au cours de cette opération, l'appareil émet des bruits mais cela n'a rien d'anormal.

Ne jamais éteindre l'appareil quand le voyant rouge ou "--:--" clignote, c'est à dire lors de l'initialisation de la machine, du chargement du disque ou de l'ouverture du tiroir. Ceci peut endommager l'appareil.

Vor Inbetriebnahme

Bitte vor Inbetriebnahme lesen

- Da sich das Gerät während des Betriebs erwärmt, sollten Sie bei der Aufstellung stets auf genügend Platz achten, so daß eine ausreichende Luftzirkulation gewährleistet ist.
- Achten Sie stets darauf, daß die Spannung Ihres Stromnetzes mit dem auf der Geräterückseite angegebenen Wert übereinstimmt. Sollten Sie dazu Fragen haben oder im Zweifel sein, wenden Sie sich bitte an einen Elektrofachmann.
- Wählen Sie einen geeigneten Standort für den Receiver. Nicht geeignet sind Standorte, die direkter Sonneneinstrahlung, Heizquellen, Vibrationen, Staubeinwirkung, starken Temperaturschwankungen oder Feuchtigkeit ausgesetzt sind.
- Stellen Sie das Gerät nicht auf einen Verstärker oder Receiver.
- Niemals das Gehäuse öffnen, da hierdurch Schäden an der Elektronik und/oder elektrische Schläge verursacht werden können. Falls ein Fremdkörper in das Geräteinnere gelangen sollte, wenden Sie sich bitte an Ihren Fachhändler.
- Bei Abziehen des Netzkabels darauf achten, das Kabel am Stecker zu halten. Niemals am Kabel ziehen.
- Um den Laser-Tonabnehmer sauberzuhalten, diesen nicht berühren und den CD-Halter stets einfahren.
- Zur Gehäusereinigung niemals Lösungsmittel verwenden, da hierdurch die Gehäuseoberfläche beschädigt werden kann. Ein sauberes trockenes Tuch verwenden.
- Bewahren Sie diese Bedienungsanleitung auf, um bei eventuell später auftauchenden Fragen darin nachschlagen zu können.

Der Initialisierungsprozeß nach dem Einschalten des Geräts nimmt einige Zeit in Anspruch. Das während der Initialisierung zu vernehmende Geräusch ist normal und kein Anzeichen für eine Betriebsstörung.

Um Beschädigungen des Geräts zu vermeiden, schalten Sie es nie ab, wenn das rote CD-Zeichen oder „--:--“ blinkt. Dies gilt insbesondere während der Initialisierung des Geräts, beim Einlegen einer CD oder während Sie die CD-Lade öffnen.

Prima dell'uso

Leggere questo manuale prima di procedere all'uso

- Dato che l'apparecchio può diventare caldo durante il funzionamento, raccomandiamo di garantire adeguate condizioni di ventilazione, lasciando sempre sopra di esso sufficiente spazio libero.
- La tensione d'alimentazione c.a. applicata all'apparecchio deve corrispondere alla tensione stampata sul pannello posteriore. In caso di dubbio, chiedere consiglio a un elettricista.
- Scegliere con cura il luogo in cui installare l'apparecchio. Evitare di esporlo alla diretta luce del sole o ad una sorgente di calore. Evitare inoltre luoghi soggetti a vibrazioni o ad eccessive accumulazioni di polvere, calore, freddo od umidità.
- Non posare CD-A630 direttamente sull'amplificatore /sintomizzatore.
- Non aprire la cassa dell'apparecchio. Ciò potrebbe danneggiare la circuitazione o causare scariche elettriche. Se un qualche oggetto estraneo dovesse essere entrato nell'apparecchio stesso, rivolgersi al rivenditore.
- Per staccare la spina dalla presa di rete, agire direttamente sulla spina stessa, evitando di tirare il cavo.
- Per mantenere pulito il lettore laser, evitare di toccarlo e chiudere sempre il vano CD.
- Evitare di pulire l'apparecchio con solventi chimici poichè ciò potrebbe danneggiare la rifinitura esterna. Fare semplicemente uso di un panno pulito ed asciutto.
- Tenere questo manuale in un luogo di facile accesso, per ogni eventuale futuro riferimento.

Quando l'unità viene accesa, bisogna aspettare un po' che l'inizializzazione dell'unità venga completata. Durante l'inizializzazione si sente un rumore dovuta a quest'operazione, non a un malfunzionamento.

Per evitare di danneggiare questo apparecchio non spegnerlo mai se sul display il simbolo rosso del disco oppure l'indicazione "--:--" stanno lampeggiando; in altre parole quando si stanno compiendo le operazioni di inizializzazione dell'apparecchio, o si sta inserendo un disco o si sta aprendo il vassoio di un disco.

Previo al empleo

Lea lo siguiente antes de poner en funcionamiento el aparato

- La unidad puede calentarse durante su funcionamiento, por lo que siempre deberá dejar espacio suficiente por encima de ella para la ventilación.
- La tensión suministrada a la unidad deberá coincidir con la tensión rotulada en el panel posterior. En caso de duda, consulte a un electricista.
- Elija con cuidado el lugar de instalación para su aparato. No lo coloque a la luz solar directa o cerca de fuentes que generen calor. Evite también lugares expuestos a vibraciones y muy polvorientos, calurosos, fríos o húmedos.
- No coloque el CD-A630 sobre el amplificador/receptor.
- No abra el gabinete ya que esto podría producir daños en los circuitos o electrochoques. Si entrara algún objeto en el interior del aparato, póngase en contacto con su concesionario.
- Al desenchufar el cordón del tomacorriente, tire siempre de la clavija, nunca del cordón.
- Para mantener limpio el fonocaptor laser, no lo toque y no olvide cerrar la bandeja portadisco.
- No utilice solventes químicos para limpiar el aparato ya que podría dañar el acabado. Use un paño seco y limpio.
- Guarde este manual en un lugar seguro para usarlo como referencia en el futuro.

Quando la unidad es activada, tardará cierto tiempo para su inicialización. El ruido que ocurre durante la inicialización no significa una falla.

No apague nunca la unidad mientras parpadea el indicador rojo de disco o la indicación "--:--", es decir, mientras se inicializa la unidad, se carga un disco o se abre la bandeja. Si lo hace, la unidad podría resultar dañada.

Before Use 2

DO NOT MOVE THE UNIT DURING PLAYBACK

During playback, the disc rotates at high speed. Do NOT lift or move the unit during playback. Doing so may damage the disc.

WHEN MOVING THIS UNIT

When changing places of installation or packing the unit for moving, be sure to remove the disc and return the disc table to its original position in the player. Then, press the power switch to turn the power off, and disconnect the power cord. Moving this unit with the disc loaded may result in damage to this unit.

Compact Disc 1

Discs which can be used with this unit:

Conventional audio CDs
Properly finalized CD-R and CD-RW discs

Note:

CD-R/CD-RW discs can be played with this unit, provided that they have been properly finalized.

The discs that have been recorded in the CD-R drive of a computer may be played on this unit, provided that they have been properly finalized in accordance with audio IEC 958.

- Always place the disc on the disc tray with the label side uppermost. (Compact discs can be played or recorded only on one side.)
 - To remove a disc from its storage case, press down on the center of the case and lift the disc out, holding it carefully by the edges.
- A** How to remove the disc
B How to hold the disc
- Should the disc become dirty, wipe the surface radially with a soft, dry cloth : **C**

Avant Utilisation 2

NE DEPLACEZ PAS CET APPAREIL PENDANT L'ECOUTE D'UN DISQUE

Pendant une écoute, le disque tourne à grande vitesse. Ne soulevez pas cet appareil et ne le déplacez pas pendant l'écoute d'un disque. En effet, vous risqueriez d'endommager ce disque.

CONSIGNES DE DEPLACEMENT DE CET APPAREIL

Lorsque vous changez de lieu d'installation ou lorsque vous emballez cet appareil pour le déplacer, n'oubliez pas de retirer le disque et de ramener le plateau à disque à sa position d'origine dans ce lecteur. Ensuite, appuyez sur le bouton POWER pour couper la chaîne. Débranchez le câble électrique. Si vous déplacez cet appareil alors qu'il contient un disque, vous risquez d'endommager cet appareil.

Disques Compacts 1

Disques compatibles avec cet appareil:

Compact Disc (CD) audio conventionnel
CD-R et CD-RW qui ont été convenablement finalisés.

Note:

Les disques CD-R et CD-RW peuvent être joués par l'appareil sous réserve qu'ils aient été convenablement finalisés.

Les disques qui portent des enregistrements réalisés au moyen de l'unité CD-R d'un ordinateur, peuvent être joués par cet appareil sous réserve qu'ils aient été finalisés conformément à la norme CEI 958.

- Placer toujours le disque sur le plateau, la face imprimée sur le dessus (les disques compacts ne sont enregistrés que sur une seule face.)
 - Pour sortir un disque de son emballage, appuyer sur la partie centrale de l'étui et sortir le disque en veillant à bien le tenir par les bords.
- A** Comment sortir un disque de son emballage
B Comment tenir le disque.
- Si la surface du disque est sale, l'essuyer soigneusement à l'aide d'un chiffon doux et sec : **C**

A

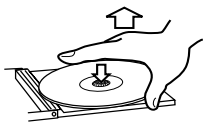

B

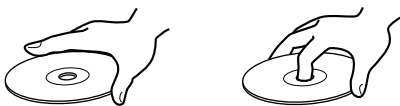

C



Vor Inbetriebnahme 2

DAS GERÄT BEIM ABSPIELEN NICHT BEWEGEN

Beim Abspielen dreht sich die Disc mit Hochgeschwindigkeit. Das Gerät beim Abspielen NICHT hochheben oder bewegen. Ansonsten kann die Disc beschädigt werden.

ZUM BEWEGEN DIESES GERÄTS

Wird der Einbauort des Geräts gewechselt oder das Gerät für einen Umzug verpackt, sicherstellen, dass die Disc herausgenommen wurde. Den Disc-Teller in seine Originalstellung im Player zurückbringen. Schalten Sie das Gerät ab. Dann das Netzkabel abziehen. Wird das Gerät mit einer Disc darin bewegt, kann das Gerät beschädigt werden.

Handhabung von Compact Discs 1

Discs, die mit diesem Gerät verwendet werden können:

konventionelle Audio-CDs
richtig verarbeitete CD-Rs und CD-RWs

Hinweis:

CD-R/CD-RW-Discs können mit diesem Gerät abgespielt werden, vorausgesetzt, daß sie richtig verarbeitet worden sind. Discs, die mit dem CD-R-Laufwerk eines Computers bespielt worden sind, können mit diesem Gerät wiedergegeben werden, vorausgesetzt, sie sind gemäß Audio-IEC 958 richtig verarbeitet.

- Legen Sie die CD stets mit der Labelseite nach oben in die CD-Schublade. (Compact Discs können nur auf einer Seite beschrieben und wiedergegeben werden.)
- Um eine CD aus der CD-Hülle zu nehmen, drücken Sie auf den mittleren Haltering und nehmen Sie die CD vorsichtig aus ihrer Halterung, wobei Sie diese lediglich am Rand berühren sollten.
 - A** Entnehmen einer CD
 - B** Anfassen einer CD
- Sollte eine CD einmal verschmutzt sein, wischen Sie diese von innen nach außen mit einem weichen, trockenen Tuch ab: **C**

Prima dell'uso 2

EVITARE LO SPOSTAMENTO DELL'UNITÀ DURANTE L'USO

Durante la riproduzione, il disco ruota a una velocità elevata. NON sollevare o spostare l'unità durante la riproduzione per evitare di danneggiare il disco.

SPOSTAMENTO DELL'UNITÀ

Durante lo spostamento dell'installazione o l'imballaggio dell'unità per il trasferimento, assicurarsi che il disco sia stato rimosso dall'unità e che il ripiano del disco sia rientrato nella posizione originale all'interno del lettore. Quindi, premere l'interruttore POWER per disattivare l'apparecchio. Quindi scollegare il cavo di alimentazione. Lo spostamento dell'unità quando il disco si trova ancora all'interno può provocare danni all'unità.

Come tenere i CD 1

Dischi utilizzabili con questa unità:

CD audio tradizionali
CD-R e CD-RW correttamente completati

Nota:

I dischi CD-R/CD-RW possono essere riprodotti utilizzando questa unità a patto che siano stati correttamente completati. I dischi che sono stati registrati nel lettore CD-R di un computer possono essere riprodotti su questa unità, a patto che siano stati correttamente completati in conformità con IEC 958 audio.

- Appoggiare il disco nell'apposito cassetto sempre con l'etichetta rivolta verso l'alto. (I CD si possono leggere o registrare soltanto su un lato).
- Per estrarre un disco dalla custodia protettiva, premere al centro dell'astuccio e sollevare il disco afferrandolo accuratamente solo per i bordi.
 - A** Come togliere il disco
 - B** Come afferrare il disco
- Se il disco dovesse comunque sporcarsi, pulirlo con un panno soffice asciutto, strofinando con movimento radiale dal centro verso la periferia: **C**

Previo al empleo 2

NO MUEVA LA UNIDAD DURANTE LA REPRODUCCIÓN

Durante la reproducción, el disco gira a gran velocidad. No levante ni mueva la unidad durante la reproducción; si lo hace, puede dañarse el disco.

AL TRASLADAR LA UNIDAD

Quando cambie el lugar de instalación o embale la unidad para su envío, asegúrese de extraer el disco y volver a colocar la bandeja del disco en su posición original en el reproductor. A continuación, pulse POWER para desconectar la alimentación del sistema. Desconecte el cable de alimentación. La unidad puede resultar dañada si se traslada con el disco cargado.

Manipulación de discos 1

Discos que pueden utilizarse con esta unidad:

Discos compactos de audio convencionales
CD-R y CD-RW adecuadamente terminados

Nota:

Los discos CD-R/CD-RW pueden reproducirse con esta unidad, siempre que estén debidamente terminados. Los discos que han sido grabados en la unidad de mando de CD-R de una computadora pueden reproducirse en esta unidad, siempre que hayan sido adecuadamente terminados de acuerdo con IEC 958 de audio.

- Coloque siempre el disco en la bandeja con la cara de la etiqueta hacia arriba. (Los discos compactos sólo se reproducen y graban por una cara).
- Para extraer un disco de su estuche, presione el centro de la caja y levante con cuidado el disco sosteniéndolo por los bordes.
 - A** Extracción del disco
 - B** Así se sostiene el disco
- Si se ensucia el disco, pase un paño seco y suave por la superficie, en sentido radial: **C**

Compact Disc 2

- Never use such chemicals as record sprays, antistatic sprays or fluid, benzine or thinner to clean the discs. Such chemicals will do irreparable damage to the disc's plastic surface.
- Discs should be returned to their cases after use to avoid dust and scratches that could cause the laser pickup to "skip."
- Do not expose discs to direct sunlight or high humidity and temperature for extended periods. Long exposure to high temperatures will warp the disc.
- CD-R and CD-RW discs are more sensitive to the effects of heat and ultraviolet rays than ordinary CDs. It is important that they are not stored in a location where direct sunlight will fall on them, and which is away from sources of heat such as radiators or heat-generating electrical devices.
- Printable CD-R and CD-RW discs aren't recommended, as the label side might be sticky and damage the unit.
- Do not stick papers or protective sheets on the discs and do not use any protective coating spray.
- Use a soft oil-based felt-tipped pen to write the information on the label side. Never use a ball-point or hard-tipped pen, as this may cause damage to the recorded side.
- Never use a stabilizer. Using commercially available CD stabilizers with this unit will damage the mechanisms and cause them to malfunction.
- Do not use irregular shape CDs (octagonal, heart-shape, etc.). CDs of this sort can damage the unit: 
- If you are in any doubt as to the care and handling of a CD-R/CD-RW disc, read the precautions supplied with the disc, or contact the disc manufacturer directly.

D

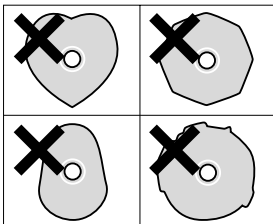

Disques Compacts 2

- Ne jamais utiliser de produits chimiques, tels que des sprays, des liquides antistatiques, de l'essence ou des diluants pour nettoyer les disques. Ces produits chimiques risquent de provoquer des dégâts irréparables sur la surface en plastique du disque.
- Ranger les disques dans leur étui après utilisation afin d'éviter de les rayer ou que de la poussière ne se dépose, ceci pouvant compromettre la lecture par la tête laser
- Ne pas exposer les disques à la lumière directe du soleil, à une température élevée ou à une humidité excessive pendant une période prolongée. De telles expositions risquent de provoquer une déformation du disque.
- Les disques CD-R et CD-RW sont plus sensibles aux effets de la chaleur et aux rayons ultraviolets que les disques compacts ordinaires. Il est donc particulièrement important de les ranger dans un endroit à l'abri de la lumière directe du soleil et de toute source de chaleur, telle que des radiateurs ou des appareils électriques, susceptibles de dégager de la chaleur.
- Il est déconseillé d'utiliser des disques CD-R et CD-RW inscriptibles, la face portant l'étiquette risquant d'être collante et d'endommager l'appareil.
- Ne jamais coller d'étiquette ou de feuille de protection sur le disque; ne pas utiliser de spray destiné à déposer sur le disque une couche de protection.
- Utiliser, pour écrire des informations sur la face portant l'étiquette, un feutre utilisant une encre à base d'huile. Ne jamais utiliser de stylo bille ou de stylo à pointe dure, qui risquerait d'abîmer la surface enregistrée du disque.
- Ne jamais utiliser de stabilisateurs. L'utilisation, avec cet appareil, de stabilisateurs pour CD disponibles dans le commerce, pourrait endommager les mécanismes de l'appareil et provoquer son dysfonctionnement.
- Ne pas utiliser de CD ayant une forme irrégulière (octogonale, en forme de coeur, etc.), ceux-ci risquant d'endommager l'appareil: 
- En cas de doute quant à la manipulation des CD-R ou CD-RW, lire les instructions fournies avec le disque ou contacter directement le fabricant du disque.

Handhabung von Compact Discs 2

- Verwenden Sie zur Reinigung einer CD niemals chemische Reinigungsmittel, wie Record-Sprays, Antistatic-Sprays oder Flüssigkeiten wie Benzin oder Verdüner, da diese Substanzen irreparable Schäden an einer CD anrichten.
- Zur Vermeidung von Kratzern und Staub, die den Laser-Pickup "aus seiner Bahn werfen" könnten, sollten CDs nach Gebrauch stets in die jeweilige CD-Hülle zurückgelegt werden.
- Setzen Sie Ihre CDs nicht über längere Zeit direkter Sonneneinstrahlung, anderen Wärmequellen sowie extrem hoher Luftfeuchtigkeit aus, da dies zu Verformungen führen kann.
- CD-R und CD-RW Discs sind empfindlicher gegenüber Hitze und ultravioletter Lichteinstrahlung als vorbespielte CDs. Daher ist es wichtig, daß sie nicht an einem Ort aufbewahrt werden, an dem sie direkter Sonneneinstrahlung, der Einwirkung von Heizkörpern oder elektrischen Geräten mit erhöhter Wärmeentwicklung ausgesetzt sind.
- Bedruckbare CD-R sowie CD-RW Discs sind nicht zu empfehlen, da deren Labelseite mit einem Film überzogen ist, der den Recorder beschädigen kann.
- Kleben Sie keine Papiere oder Schutzfolien auf die CDs, und verwenden Sie keine Sprays zum Aufbringen einer Schutzschicht.
- Verwenden Sie einen weichen Filzschreiber, dessen Tinte auf einer Öl-Emulsion basiert, um die Labelseite Ihrer CDs zu beschriften. Verwenden Sie niemals einen Kugelschreiber oder Ball-Penn Stift (Roller).
- Verwenden Sie keinen CD-Stabilisator. Die Verwendung von handelsüblichen CD-Stabilisatoren in diesem Recorder beschädigt das Laufwerk und führt daher zu Fehlfunktionen.
- Ungewöhnlich geformte CDs (achteckig, herzförmig, usw.) eignen sich nicht zur Verwendung mit diesem Recorder. Sie können erheblichen Schaden am Gerät verursachen: 
- Falls Sie nicht sicher sind und weitere Fragen bezüglich der Handhabung und Umgang mit CD-R/CD-RW Discs haben, lesen Sie bitte die Vorsichtsmaßnahmen, die meist auf der Innenseite der CD-Hülle abgedruckt sind oder wenden Sie sich an den Hersteller der entsprechenden CD.

Come tenere i CD 2

- Per pulire i CD non usare mai prodotti chimici, come spray per dischi analogici, fluidi o spray antistatici, benzina o solventi, che potrebbero tutti danneggiare irrimediabilmente la superficie plastica registrata.
- Dopo l'uso, conservare sempre i dischi entro le relative custodie, per evitare che eventuali graffi costringano il pickup laser a compiere spiacevoli "salti".
- Non conservare i dischi per lunghi periodi esposti alla luce solare diretta o in condizioni di eccessiva umidità e temperatura. Il calore troppo elevato può addirittura incurvare la superficie del disco.
- Rispetto ai normali CD, i dischi CD-R e CD-RW sono inoltre molto più sensibili agli effetti del calore e delle radiazioni ultraviolette. Importante perciò non conservarli in luoghi esposti alle luce solare diretta e tenerli lontano da sorgenti di calore, come radiatori o apparecchiature elettriche in grado di generare calore.
- Non sono consigliabili dischi CD-R e CD-RW con etichette personalizzabili, che possono diventare vischiose e danneggiare il registratore.
- Non attaccare pezzi di carta sui dischi e non spruzzarvi rivestimenti protettivi.
- Per scrivere informazioni sul lato con l'etichetta usare solo pennarelli morbidi non a base acquosa, evitando le penne a sfera che possono danneggiare i dati registrati.
- Non usare mai uno stabilizzatore. I normali stabilizzatori per CD disponibili in commercio potrebbero danneggiare le parti meccaniche causando malfunzionamenti dell'apparecchio.
- Non utilizzare CD di forma irregolare (ottagonale, a cuore, eccetera) perché possono danneggiare il registratore: 
- In caso di dubbi sul modo di conservare e maneggiare un disco CD-R e CD-RW, attenersi alle istruzioni allegate al disco stesso, oppure rivolgersi direttamente al fabbricante.

Manipulación de discos 2

- No utilice nunca productos químicos como los aerosoles para discos de vinilo o antiestáticos, bencina o aguarrás para limpiar los discos. Tales sustancias causarán daños irreparables en la superficie de plástico del disco.
- Los discos deberán devolverse a sus estuches después de usarlos para evitar la acumulación de polvo y los rayados, que podrían producir "saltos" en el lector láser.
- No exponga los discos a la luz solar directa ni a niveles elevados de temperatura o humedad durante períodos prolongados. Las altas temperaturas deforman los discos con el tiempo.
- Los discos CD-R y CD-RW son más sensibles a los efectos del calor y los rayos ultravioleta que los CD normales. No conviene guardarlos en lugares donde puedan quedar expuestos a la luz solar directa, y deberán mantenerse alejados de fuentes de calor como los radiadores o los aparatos eléctricos que desprendan calor.
- No se recomiendan los CD-R y CD-RW imprimibles, ya que el lado de la etiqueta puede tener restos de adhesivo y dañar la unidad.
- No adhiera papeles ni láminas de protección a los discos, ni aplique ningún tipo de aerosol de revestimiento.
- Utilice un rotulador de punta blanda para escribir en el lado de la etiqueta. No emplee nunca bolígrafos ni lápices de punta dura, ya que podría dañar la cara grabada del disco.
- No utilice nunca estabilizadores. Los estabilizadores de CD existentes en el mercado producirán daños en los mecanismos y anomalías en su funcionamiento.
- No utilice discos de diseño irregular (octogonales, forma de corazón, etc.), ya que pueden dañar la unidad: 
- Si tiene alguna duda sobre el cuidado y manipulación de un disco CD-R/CD-RW, lea las instrucciones facilitadas con el disco o póngase directamente en contacto con el fabricante.

Cassette Tape

A Tape Selection

Metal and chrome (cobalt) tapes have identification holes.

- Normal, chrome and metal tapes can be played with this unit. For recording, please use normal(TypeI) or CrO₂(TypeII) tape.

- a** Normal(TypeI)
- b** CrO₂(TypeII)
- c** Metal(TypeIV)

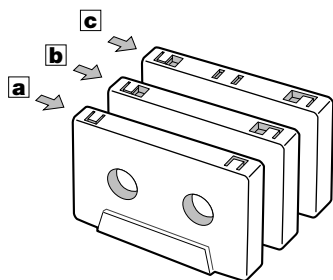

B Tape Handling

Use your finger or a pencil to turn the cassette's hub and take up any slack tape.

- Avoid touching the tape. Fingerprints attract dust and dirt.

Do not store tapes in the following places:

- On top of heaters, exposed to direct sunlight or in any other places with high temperatures.
- Near speakers, on TV sets or amplifiers or where they would be exposed to strong magnetic fields.
- Where humidity is high and in dirty, dusty places.
- Avoid dropping or subjecting cassettes to excessive shocks.
- As C-120 tapes are physically weak and could become entangled in the transport mechanism, do not use them.

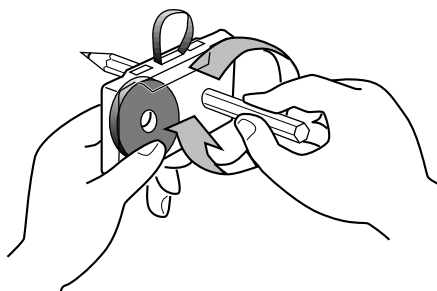

Bandes

A Choix de bande

Pour que le choix automatique de bande fonctionne correctement, les bandes métaux ou chromes (cobalt) doivent posséder des trous d'identification.

- Par ailleurs, cet appareil accepte les cassettes de type "normal"(typeI), "chrome"(typeII) ou "métal"(typeIV). Pour l'enregistrement, utilisez des cassettes de type "normal"(typeI) ou "chrome"(typeII).

- a** Normale(TypeI)
- b** CrO₂(TypeII)
- c** Métal(TypeIV)

B Manipulation des bandes

Utiliser un doigt ou un crayon pour tourner le moyeu de la cassette et rattraper le jeu de la bande.

- Eviter de toucher la bande. Les empreintes digitales attirent la poussière et les saletés.

Ne pas entreposer des bandes dans les endroits suivants:

- Sur des radiateurs, au soleil ou dans un endroit où la température est élevée.
- Près de haut-parleurs, sur des téléviseurs ou amplificateurs ou encore près de champs magnétiques puissants.
- Dans des endroits où l'humidité est élevée ou poussiéreux et sales.
- Eviter d'échapper ou soumettre les cassettes à des chocs excessifs.
- Comme les bandes des cassettes C120 sont physiquement faibles et peuvent facilement se coincer dans le mécanisme de transport, ne pas les utiliser.

A Bandsortenwahl

Metall und Chromdioxid (Kobalt) Kassetten verfügen über Identifikationsöffnungen.

- Normal(TypsI)-, Chrom(TypsII)- und Reineisenbänder(TypsIV) können mit diesem Gerät abgespielt werden. Zum Aufnehmen verwenden Sie bitte Normal(TypsI)- oder Chrombänder(TypsII).

- a** Normalbänder(TypsI)
- b** CrO₂(TypsII)
- c** Metallbänder(TypsIV)

B Umgang mit Compact Cassetten

Wenn das Kassettenband nicht fest auf dem Wickelkern aufgespult ist, verwenden Sie einen Bleistift oder einen Finger, um den Bandwickel wieder zu straffen.

- Vermeiden Sie bitte grundsätzlich jede Berührung des Kassettenbandes, da Fingerabdrücke Staubpartikel anziehen und dadurch die Aufnahme- und Wiedergabequalität beeinflussen.

Vermeiden Sie das Lagern von Compact Kassetten an den folgenden Orten:

- Auf Heizkörpern, an Orten, an denen sie direkter Sonneneinstrahlung oder anderen Wärmequellen ausgesetzt sind.
- In der Nähe von Lautsprecherboxen, Fernsehgeräten, Verstärkern oder anderen Orten, an denen sie starken Magnetfeldern ausgesetzt sind.
- An Orten mit hoher Luftfeuchtigkeit oder solchen, die schmutzig oder sehr staubig sind.
- Vermeiden Sie, wenn irgend möglich, extreme mechanische Belastungen der Kassette; z. B. Fallenlassen, Verbiegen, usw.
- Da das Bandmaterial von C-120 Compact Kassetten sehr dünn ist und sich daher leicht im Laufwerksmechanismus verfängt, sollten Sie deren Verwendung vermeiden.

A Selezione della cassetta

Le cassette con nastro Metal e Cromo (Cobalto) sono dotate di apposite tacche di identificazione.

- I nastri Normal(tipoI), Chrome(tipoII) e Metal(tipoIV), possono essere riprodotti con questa unità. Per registrare, usare un nastro Normal(tipoI) o Chrome(tipoII).

- a** Normale(TipoI)
- b** CrO₂(TipoII)
- c** Metallo(TipoIV)

B Maneggio delle cassette

Recuperare qualsiasi eventuale allentamento del nastro ruotando il foro della cassetta con un dito o una matita.

- Evitare di toccare con le mani la superficie del nastro perché le impronte digitali attraggono polvere e sporczia.

Non conservare le cassette sopra apparecchi di riscaldamento;

- in luoghi esposti alla luce solare diretta o comunque soggetti a temperature elevate;
- vicino ad altoparlanti, televisori, amplificatori o dovunque possano subire l'influsso di forti campi magnetici;
- in locali molto umidi, sporchi o polverosi.
- Evitare di far cadere le cassette o sottoporle a violenti scosse.
- Non è consigliabile l'uso delle cassette C-120 perché contengono nastro molto sottile che può facilmente aggrovigliarsi sui componenti meccanici.

A Selección de cinta:

Las cintas metal y cromo (cobalto) tienen orificios de identificación.

- Las cintas normales(tipoI), de cromo(tipoII) y metal(tipoIV) pueden reproducirse con esta unidad. Para la grabación, sírvase utilizar una cinta normal(tipoI) o de cromo(tipoII).

- a** Normales(TipoI)
- b** CrO₂(TipoII)
- c** Metal(TipoIV)

B Manejo de cinta:

Utilice un dedo o un lapicero para girar el carrete de la cinta y tensarla si es necesario.

- Procure no tocar la cinta. Las huellas atraen polvo y suciedad.

No guarde cintas en los siguientes lugares:

- Encima de radiadores, expuestas a la luz solar directa o a temperaturas elevadas.
- Cerca de altavoces, televisores o amplificadores, o en lugares expuestos a campos magnéticos intensos.
- Lugares con un alto grado de humedad o de suciedad.
- Evite las caídas y los impactos.
- No utilice cintas C-120, ya que podrían atascar el mecanismo de transporte debido a su fragilidad.

Dolby NR

Basic description of Dolby NR

During low-level program material, Dolby NR acts to boost high-frequency signals. During playback, these signals are restored to their original level. Any noise introduced in between these processes (during recording) will be reduced in playback. Dolby NR also employs the principle of least treatment, leaving high-level signals unprocessed since the louder program material serves to effectively mask any tape hiss.

Dolby noise reduction manufactured under license from Dolby Laboratories Licensing Corporation. "DOLBY" and the double-D symbol **DD** are trademarks of Dolby Laboratories Licensing Corporation.

Maintenance

The heads and tape path should be cleaned and demagnetized periodically.

Cleaning Tape Path

- Apply head cleaning fluid to a cotton swab or soft cloth, and lightly rub the heads **A**, capstan **B** and all metal parts in the tape path.
- Also clean the pinch roller **C** using rubber cleaning fluid.

Demagnetizing Heads

Be sure that the power is off, then demagnetize the heads using a demagnetizer. For details of its use, read its instructions.

Caution:

If the surface of the unit gets dirty, wipe with a soft cloth or use diluted neutral cleaning liquid. Be sure to remove any fluid completely. Do not use thinner, benzine or alcohol as they may damage the surface of the unit.

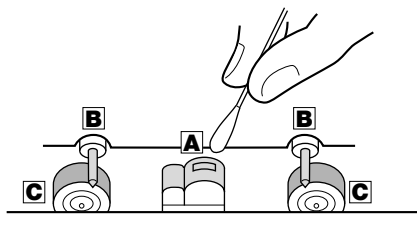

Dolby NR

Principe de fonctionnement du Dolby NR

Le dispositif de réduction de bruit Dolby NR fonctionne en renforçant les signaux de fréquence élevée lorsque le programme est à un niveau faible. A la lecture, ces signaux sont ramenés à leur niveau d'origine. Tout bruit introduit entre ces deux processus, c'est-à-dire pendant l'enregistrement, sera réduit à la lecture. Le dispositif Dolby NR obéit également au principe de traitement minimum, c'est à dire en ne traitant pas les signaux de niveau élevé puisqu'un niveau sonore plus élevé a pour effet de masquer suffisamment tout sifflement sur la bande.

Réduction de bruit Dolby fabriquée sous licence de Dolby Laboratories Licensing Corporation. DOLBY et le symbole double-D **DD** sont des marques de Dolby Laboratories Licensing Corporation.

Entretien

Les têtes et le chemin de la bande doivent être nettoyés et démagnétisés périodiquement.

Nettoyage du chemin de bande

- Appliquer un liquide de nettoyage de tête sur le coton-tige spécial ou sur un chiffon doux et frotter légèrement les têtes **A**, cabestans **B** et toutes les pièces de métal du chemin de bande.
- Nettoyer aussi le galet presseur **C** avec un liquide de nettoyage pour caoutchouc.

Démagnétisation des têtes

S'assurer que l'alimentation est coupée, puis démagnétiser les têtes avec le démagnétiseur.

Pour plus de détails sur son utilisation, lire son manuel d'instructions.

Attention

Si la surface de l'appareil devient sale, nettoyer celle-ci à l'aide d'un chiffon doux ou utiliser un liquide de nettoyage neutre. La nettoyer entièrement. Ne pas utiliser de diluant, de benzine ou d'alcool car ils risquent d'endommager la surface de l'appareil.

Dolby NR

Das grundlegende Funktionsprinzip der DOLBY Rauschunterdrückung



Das Dolby NR System hebt während der Aufnahme den Pegel hoher Frequenzen des Audiosignals in sehr leisen Musikpassagen an. Bei der Wiedergabe werden die Pegel dieser hohen Frequenzen, zusammen mit dem Rauschpegel der sich unumgänglich bei der Aufnahme ergibt, wieder auf ihr normales Niveau abgesenkt, wodurch der gerade bei leisen Passagen störende Rauschanteil stark reduziert wird. Das Dolby-Verfahren zeichnet sich weiterhin dadurch aus, daß es nach dem Prinzip der geringstmöglichen Beeinflussung arbeitet. Das heißt, laute Passagen mit hohen Pegeln bleiben unbeeinflusst, da das Rauschen vom menschlichen Gehör hier aus psychoakustischen Gründen nicht wahrgenommen werden kann.

Dolby Rauschunterdrückung ist hergestellt unter Lizenz von Dolby Laboratories Licensing Corporation. DOLBY und das Doppel-D-Symbol  sind Warenzeichen der Dolby Laboratories Licensing Corporation.

Pflege und Wartung

Köpfe und Bandpfad sollten in regelmäßigen Abständen gereinigt und entmagnetisiert werden.

Reinigung des Bandpfades

- Auf ein Wattestäbchen oder weiches Tuch Kopfreinigungsflüssigkeit auftragen und Köpfe , Capstan  und alle Metallteile des Bandpfades leicht abreiben.
- Die Andruckrolle  mit Gummireinigungsflüssigkeit reinigen.

Entmagnetisieren der Tonköpfe

Vergewissern Sie sich, daß das Gerät ausgeschaltet ist. Verwenden Sie zum Entmagnetisieren der Köpfe einen Compact Kassetten Entmagnetisierungsstab oder eine entsprechende Entmagnetisierungskassette. Einzelheiten bezüglich der korrekten Anwendung dieser Geräte entnehmen Sie bitte der jeweils beiliegenden Bedienungsanleitung.

Warnung:

Wenn die Geräteoberfläche verschmutzt sein sollte, wischen Sie diese mit einem weichen Tuch ab oder verwenden Sie eine verdünnte, neutrale Reinigungsflüssigkeit. Reinigen Sie sie gründlich. Verwenden Sie keinen Verdünner, Benzin oder Alkohol, da dies die Geräteoberfläche beschädigen kann.

Dolby NR

A che cosa serve il sistema Dolby di riduzione del rumore



Nel corso della registrazione il sistema Dolby NR rende più profonde dei normale le parti musicali di bassa intensità laddove è più facile che emerga il rumore di fondo del nastro. Quando poi il nastro così codificato viene riprodotto, il circuito Dolby NR provvede a diminuire le parti enfatizzate in fase di registrazione. Questo processo di codifica/decodifica svolge due funzioni:abbassa qualsiasi rumore indotto dal processo di registrazione e ripristina la musica nella Sua forma originale in modo che non risulti perso o modificato nulla, tranne il rumore.

Dispositivo Dolby di riduzione del rumore fabbricato su licenza della Dolby Laboratories Licensing Corporation. DOLBY e il simbolo della doppia D  sono marchi di fabbrica della Dolby Laboratories Licensing Corporation.

Manutenzione

Le testine e il percorso del nastro devono essere puliti regolarmente.

Pulizia del percorso del nastro

- Applicare alcool denaturato su un apposito bastoncino ovattato o su una pezzuola soffice e pulire quindi le testine , i cabestani  e tutte le parti metalliche sul percorso del nastro.
- Pulire pure i rulli pressori , usando un apposito liquido per parti di gomma.

Smagnetizzazione delle testine

Quando si è sicuri che l'apparecchio sia spento, eliminare eventuali tracce di magnetismo dalle testine con l'apposito smagnetizzatore; per maggiori particolari su questa operazione, consultare il manuale dello strumento.

Attenzione:

Se la superficie dell'apparecchio dovesse sporcarsi, pulirla strofinandola con uno straccio morbido, oppure usare una soluzione blanda di detergente. Pulire a fondo. Non usare diluenti, benzina o alcool, in quanto potrebbero rovinare la superficie del mobile.

Dolby NR

Descripción básica del sistema de reducción de ruido DOLBY



Con el material de programa de nivel reducido, Dolby interviene para realzar las señales de alta frecuencia. Durante la reproducción, estas señales recuperan su nivel original. Cualquier ruido que incida entre ambos procesos (durante la grabación), se reducirán en la reproducción. Dolby también aplica el principio del mínimo tratamiento dejando sin procesar las señales de alto nivel, ya que el material de mayor nivel sirve para enmascarar eficazmente cualquier siseo de cinta.

Reducción de ruido Dolby fabricado bajo licencia de Dolby Laboratories Licensing Corporation. DOLBY, el símbolo de la D doble  son marcas de Dolby Laboratories Licensing Corporation.

Mantenimiento

Las cabezas y la trayectoria de la cinta deben limpiarse y desmagnetizarse periódicamente.

Limpeza de la trayectoria de la cinta

- Aplique el líquido de limpieza de cabezas a un hisopo especial o paño suave y frote ligeramente las cabezas , cabrestantes  y todas las partes metálicas de la trayectoria de la cinta.
- Limpie también los rodillos de presión  usando el líquido de limpieza para goma.

Desmagnetización de cabezales

Asegúrese de que la unidad está apagada y proceda a desmagnetizar los cabezales. Para más información, consulte las instrucciones del desmagnetizador.

Precaución:

Cuando la superficie de la unidad se ensucia, límpiela con un trozo de tela suave o use un líquido de limpieza diluido y neutro. Límpiela por completo. No se debe usar diluyente, bencina o alcohol pues podrían dañar la superficie de la unidad.

Connections

- Turn off the power of all the equipment before making connections.
- Read instructions of each component you intend to use with CD-A630.

A LINE INPUT/OUT jacks

Connect the LINE INPUT/OUT jacks to the amplifier with audio signal connection cords.

LINE INPUT → TAPE REC
LINE OUTPUT → TAPE PLAY
CD LINE OUTPUT → CD IN

- Make sure to connect :

white plug → white jack(L:left)
red plug → red jack(R:right)

- Be sure to insert each plug securely. To prevent hum and noise, do not bundle the connection cords with the power cord or speaker cord.

B AC Power Cord

Plug this AC power cord into an AC wall socket.

Connexions

- Coupez l'alimentation électrique de tout l'équipement avant de faire les branchements.
- Lisez les instructions de chaque appareil que vous avez l'intention d'utiliser avec votre lecteur-enregistreur CD-A630.

A Connecteurs LINE INPUT/OUTPUT

Branchez ces prises sur l'Amplificateur à l'aide du câble à fiches coaxiales.

LINE INPUT → TAPE REC
LINE OUTPUT → TAPE PLAY
CD LINE OUTPUT → CD IN

- Assurez vous de connecter :

Fiche blanche
→ connecteur blanc (L:gauche)

Fiche rouge
→ connecteur rouge (R:droit)

- Assurez-vous que chaque fiche est enfoncée bien à fond. Pour éviter le ronflement, éloignez les câbles de raccordement du cordon d'alimentation et des câbles des haut-parleurs.

B Cordon d'alimentation (CA)

Branchez ce cordon d'alimentation CA sur une prise de courant CA murale.

CD-A630

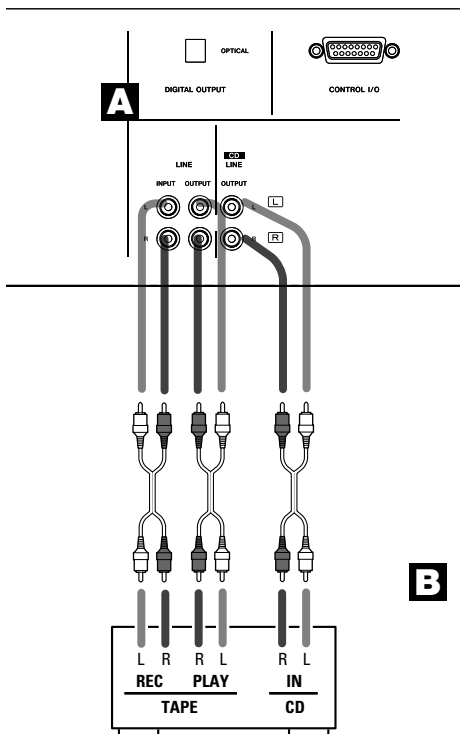

Amplifier
Amplificateur
Verstärker
Amplificatore
Amplificador

Anschluß

- Schalten Sie alle Geräte ab, bevor Sie Anschlüsse vornehmen.
- Lesen Sie die Bedienungsanleitungen zu allen Geräten, die Sie zusammen mit dem CD-A630 verwenden wollen.

A LINE INPUT/OUTPUT Buchsen

Verbinden Sie diese Buchsen mit dem Verstärker mit Hilfe des Audio Kabels.

LINE INPUT → TAPE REC
LINE OUTPUT → TAPE PLAY
CD LINE OUTPUT → CD IN

- Stellen Sie die Verbindung sicher :

Weißer Stecker → Weiße Buchse (links)
Roter Stecker → Rote Buchse (rechts)

- Stellen Sie sicher, daß alle Stecker fest eingesteckt sind. Um Brummen und Geräusche zu verhindern, dürfen die Anschlußkabel nicht mit dem Strom- oder Lautsprecherkabel gebündelt werden.

B Netzsteckdose

Stecken Sie den Netzstecker in eine Netzsteckdose.

Collegamento

- Prima di effettuare le connessione spegnere l'alimentazione elettrica a tutta l'apparecchiatura.
- Leggere le istruzioni relative ad ogni componente che si desidera usare con il del CD-A630.

A Prese LINE INPUT/OUTPUT

Vanno collegate, con gli appositi cavetti, alle prese TAPE REC/PLAY e CD IN sull'amplificatore con cavo di connessione segnale audio.

LINE INPUT → TAPE REC
LINE OUTPUT → TAPE PLAY
CD LINE OUTPUT → CD IN

- Accertatevi che le connessioni siano esatte:

Spinotto bianco → presa bianca (a sinistra)
Spinotto rosso → presa rossa (a destra)

- Controllare che ogni spina sia inserita a fondo. Per evitare ronzii e rumore non avvolgere insieme i cordoni di collegamento con il cavo di alimentazione o dell'altoparlante.

B Uscita potenza

Inserire questo cavo in una presa di rete, oppure nella presa AC OUTLETS.

Conexión

- Apague todos los equipos antes de realizar las conexiones.
- Lea las instrucciones de todos los componentes que prevé utilizar junto con la pletina para CD-A630.

A Salidas LINE INPUT/OUTPUT

Conecte estas salidas a las entradas TAPE REC/PLAY y CD IN del amplificador con el cable de conexión para señales de audio.

LINE INPUT → TAPE REC
LINE OUTPUT → TAPE PLAY
CD LINE OUTPUT → CD IN

- Asegúrese conectar

Clavija blanca
→ **terminal blanco (izquierda)**

Clavija roja
→ **terminal rojo (derecha)**

- Compruebe que enchufa firmemente todos los enchufes. Para evitar interferencias y ruidos, no entrelace los cables de conexión con el cable de alimentación o los cables de los altavoces.

B Toma de corriente

Conecte este cable a una toma mural.

Remote Control Unit

The provided Remote Control Unit allows the unit to be operated from a distance. When operating the remote control unit, point it towards the REMOTE SENSOR on the front panel of the unit.

- Even if the remote control unit is operated within the effective range, remote control operation may be impossible if there are any obstacles between the unit and the remote control.
- If the remote control unit is operated near other appliances which generate infrared rays, or if other remote control devices using infrared rays are used near the unit, it may operate incorrectly. Conversely, the other appliances may operate incorrectly.

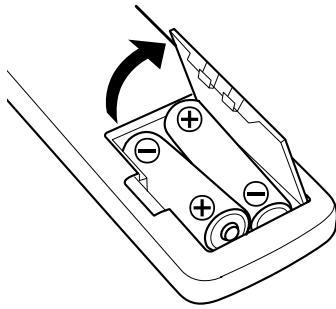

Battery Installation

- 1 Remove the battery compartment cover.
- 2 Insert two "AA" (R6, SUM-3) dry batteries. Make sure that the batteries are inserted with their positive "+" and negative "-" poles positioned correctly.
- 3 Close the cover.

Battery Replacement

If the distance required between the remote control unit and main unit decreases, the batteries are exhausted. In this case replace the batteries with new ones.

Precautions concerning batteries

- Be sure to insert the batteries with correct positive "+" and negative "-" polarities.
- Use batteries of the same type. Never use different types of batteries together.
- Rechargeable and non-rechargeable batteries can be used. Refer to the precautions on their labels.
- When the remote control unit is not to be used for a long time (more than a month), remove the batteries from the remote control unit to prevent them from leaking. If they leak, wipe away the liquid inside the battery compartment and replace the batteries with new ones.
- Do not heat or disassemble batteries and never dispose of old batteries by throwing them in a fire.

Boîtier de télécommande

Le boîtier de télécommande fourni permet la commande à distance de l'appareil. Pour l'utilisation du boîtier de télécommande, le diriger vers le détecteur de télécommande du panneau avant de l'appareil.

- Même si le boîtier de télécommande est activé dans la zone de fonctionnement, la commande à distance peut être impossible s'il y a des obstacles entre le lecteur et le boîtier de télécommande.
- Si le boîtier de télécommande fonctionne dans le voisinage d'autres appareils générant des rayons infrarouges, ou si d'autres télécommandes utilisant des rayons infrarouges sont utilisées près du lecteur, le lecteur peut ne pas bien fonctionner. Dans la situation inverse, les autres appareils peuvent ne pas bien fonctionner.

Mise en place des piles

- 1 Retirer le couvercle du compartiment des piles.
- 2 Introduire deux piles "AA" (R6, SUM-3). S'assurer que les piles sont correctement mises en respectant les polarités plus + et moins -.
- 3 Fermer le couvercle jusqu'au déclic.

Remplacement des piles

Si vous remarquez que la distance entre le boîtier de télécommande et le lecteur devient plus courte pour un fonctionnement correct, ceci indique que les piles sont usées. Dans ce cas, remplacer les piles par des nouvelles.

Précautions à observer concernant les piles

- Bien placer les piles en respectant les polarités plus + et moins -.
- Utiliser des piles du même type. Ne jamais essayer d'utiliser des types de pile différents ensemble.
- Des piles ou des batteries peuvent être utilisées. Se référer à leurs étiquettes pour les précautions à respecter.
- Si le boîtier de télécommande n'est pas utilisé pendant une longue période (plus d'un mois), retirer les piles du boîtier de télécommande pour éviter des fuites de pile. Si elles coulent, essuyer le liquide dans le compartiment des piles et remplacer les piles par des neuves.
- Ne pas chauffer, démonter les piles ni les mettre au feu.

Betrieb mit der Fernbedienung

Die mitgelieferte Fernbedienungseinheit ermöglicht die Bedienung des Gerät bequem vom Sitzplatz aus.

Die Fernbedienung auf den Fernbedienungs-Empfangssensor am Gerät richten.

- Innerhalb des zulässigen Entfernungsbereichs kann der Signalempfang durch zwischen Fernbedienung und Empfangssensor befindliche Gegenstände behindert werden.
- Bei Fernbedienbetrieb kann der Gerät Fehlfunktionen zeigen, wenn er in der Nähe eines Infrarotstrahlen ausstrahlenden Geräts betrieben wird oder wenn im gleichen Raum Infrarot-Fernbedienungen anderer Geräte verwendet werden. Umgekehrt kann die Fernbedienung dieses Geräts Fehlfunktionen bei anderen mit Infrarotsignalen zu bedienenden Geräten verursachen.

Einlegen der Batterien

- 1 Die Batteriefach-Abdeckung entfernen.
- 2 Zwei Batterien "AA" (R6, SUM-3) unter Beachtung der Polarität (⊕/⊖) einlegen.
- 3 Die Abdeckung wieder anbringen.

Batteriewechsel

Sollte es erforderlich werden, den Abstand zwischen Gerät und Fernbedienung zur Funktionsauslösung zu verringern, wird ein Batteriewechsel notwendig. Stets zwei neue Batterien einlegen.

Batterie-Vorsichtsmaßnahmen

- Die Batterien unter Beachtung der korrekten Polarität (⊕ und ⊖) einlegen.
- Stets zwei Batterien des gleichen Typs verwenden, niemals eine gebrauchte und eine frische Batterie zusammen verwenden.
- Sowohl Einweg- als auch wiederaufladbare Batterien können verwendet werden. Die Sicherheitshinweise auf den Batterien beachten.
- Bei längerem Nichtgebrauch (über einen Monat) sollten die Batterien entnommen werden, um ein Auslaufen im Batteriefach zu verhindern. Ausgelaufene Batterien entnehmen und nach Säubern des Batteriefachs gegen frische auswechseln.
- Batterien nicht erhitzen, zerlegen oder verbrennen.

Funzionamento col telecomando

L'unità di telecomando in dotazione permette di comandare a distanza l'apparecchio.

Quando si utilizza l'unità di telecomando, puntarla verso il sensore sul pannello anteriore dell'apparecchio.

- Anche se l'unità di telecomando viene utilizzata entro il campo efficace, il comando a distanza potrebbe essere impossibile se vi sono degli ostacoli tra il telecomando ed il lettore.
- Se l'unità di telecomando viene utilizzata in prossimità di altri apparecchi che generano raggi infrarossi oppure se altri dispositivi di comando a distanza utilizzando raggi infrarossi vengono utilizzati in prossimità del lettore, esso potrebbe funzionare in modo scorretto. Dal punto di vista opposto anche gli altri apparecchi potrebbero funzionare in modo scorretto.

Installazione batterie

- 1 Rimuovere il coperchio del vano batterie.
- 2 Inserire due batterie "AA" (R6, SUM-3). Accertarsi che le batterie siano inserite con i poli positivo ⊕ e negativo ⊖ nelle posizioni corrette.
- 3 Chiudere il coperchio fino a sentire uno scatto.

Sostituzione batterie

Se si notasse che la distanza di funzionamento diminuisce, ciò indica che le batterie sono scariche. In tale caso sostituire le batterie con altre di nuove.

Precauzioni riguardanti le batterie

- Accertarsi di inserire le batterie con le polarità ⊕ e ⊖ nella posizione corretta.
- Usare batterie dello stesso tipo. Non usare mai tipi diversi di batterie assieme.
- Possono essere usate sia batterie ricaricabili che batterie non ricaricabili. Fare riferimento alle indicazioni sull'etichetta.
- Quando si prevede di non utilizzare il telecomando per un lungo periodo (più di un mese), rimuovere le batterie per prevenire perdite. Se si verificassero delle perdite, pulire il vano batterie e sostituire le batterie con altre di nuove.
- Non riscaldare o disassemblare le batterie e non gettarle nel fuoco.

Contador de tiempo

La unidad de control remoto suministrada le permite controlar el aparato a distancia.

Cuando opere con el control remoto, diríjalo hacia el sensor remoto en el panel frontal del aparato.

- Aunque se utilice la unidad dentro del margen de funcionamiento efectivo, es imposible el control a distancia si hay obstáculos entre el reproductor y el control remoto.
- Si se utiliza la unidad cerca de otros aparatos que generen rayos infrarrojos o si se emplean otros aparatos de control remoto por rayos infrarrojos cerca del reproductor, es posible que éste no funcione correctamente. Del mismo modo, es posible que los otros aparatos tampoco funcionen correctamente.

Instalación de las pilas

- 1 Abra la tapa del compartimiento de las pilas.
- 2 Coloque dos pilas "AA" (R6, SUM-3). Asegúrese de que las pilas queden ubicadas con sus polos positivo ⊕ y negativo ⊖ correctamente posicionados.
- 3 Cierre la tapa hasta que se trabaje.

Cambio de pilas

Si nota que ha disminuido la distancia necesaria para un control correcto entre el control remoto y el reproductor, significa que las pilas están gastadas. En este caso, reemplácelas por nuevas.

Precauciones con las pilas

- Asegúrese de insertar las pilas con sus polaridades positiva ⊕ y negativa ⊖ correctas.
- Utilice el mismo tipo de pilas. Nunca utilice diferentes tipos de pilas juntas.
- Pueden utilizarse pilas recargables y no recargables. Refiérase a las precauciones en sus rótulos.
- Si no va a utilizar el control remoto por mucho tiempo (más de un mes), retire las pilas para evitar pérdidas. Si se produce pérdidas, limpie el líquido en el interior del compartimiento y cambie las pilas por nuevas.
- No caliente ni desarme las pilas y nunca arroje pilas gastadas al fuego.

Name of Each Control

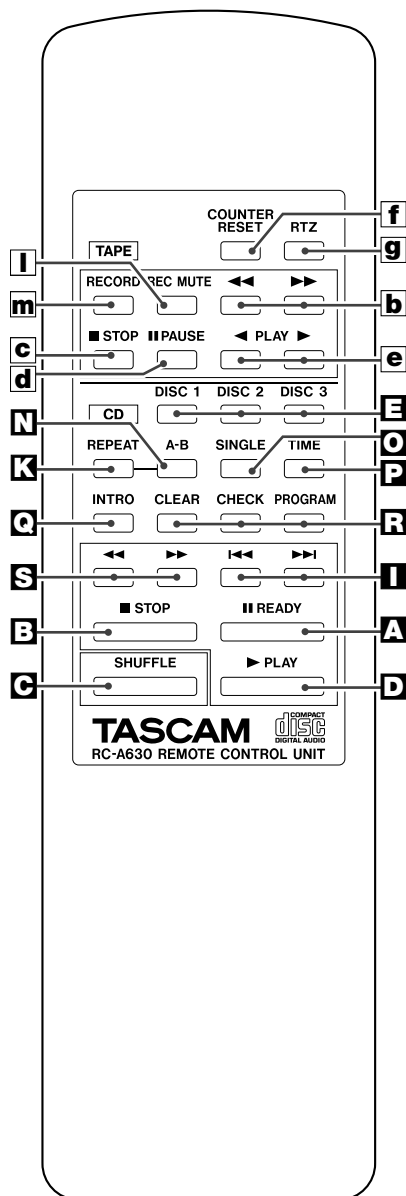
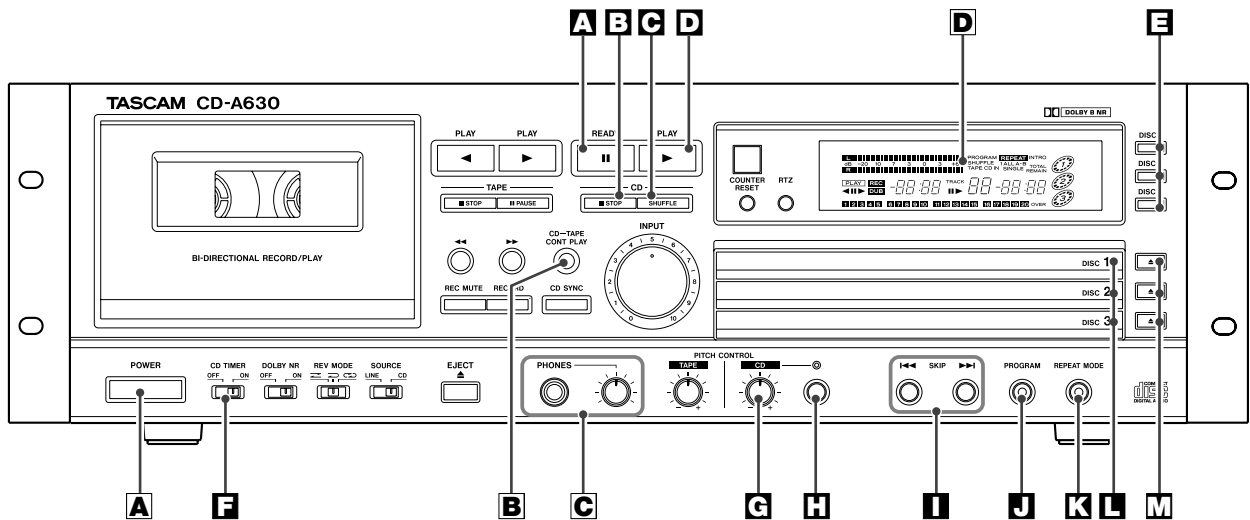

A POWER switch

Press this switch to turn the unit on and off.

B CD-TAPE CONT PLAY button

This button is used for continuous playback of a cassette tape and discs.

C PHONES/Level

Insert the headphones plug into the PHONES jack, and adjust the volume.

D Display

CD

A READY button

Use this button to pause playback.

B STOP button

Use this button to stop playback or synchronized recording.

C SHUFFLE button

Use this button for shuffle playback.

D PLAY button

Use this button to start playback of the selected disc.
When no disc is selected, this button won't work.

E DISC 1, 2, 3 buttons

Use these buttons to select a disc.

F CD TIMER switch

When an optional audio timer is connected, timer playback of CD is possible.

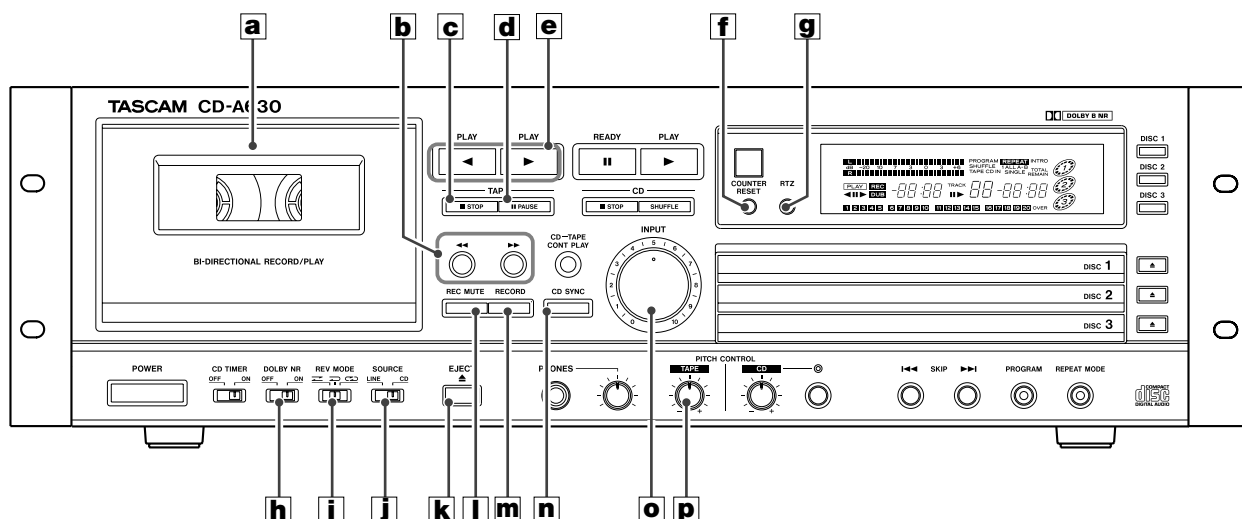

g CD PITCH CONTROL knob

p CD PITCH CONTROL On/Off button

When pitch control is on, the CD PITCH CONTROL knob is active.
Press this button in the stop mode to turn the pitch control on and off.

l SKIP buttons

Press these buttons to skip tracks.
Hold down these buttons to search for a part of a track.

j PROGRAM button

Use this button to turn the program mode on and off.

k REPEAT MODE button

Use this button to change the repeat mode.

h Disc trays

There are three disc trays.
Never place more than one disc on a tray.

o Open/Close buttons (1, 2, 3)

Use these buttons to open and close the disc trays.

Remote Control Unit (CD)

o REPEAT A-B button

This button is used for A-B repeat function.

o SINGLE button

After playback of the selected track, the unit stops.

l TIME button

Use this button to change the display during CD playback.

o INTRO button

Use this button for intro check function.
The beginning of each track is played for 10 seconds each.

l PROGRAM, CHECK, CLEAR button

These buttons are used for programmed playback.

l SEARCH buttons

Hold down these buttons to search for a part of a track.

TAPE

a Cassette holder

b SEARCH button

Use these buttons to fast-forward or rewind the tape.

c STOP button

Use this button to stop playback or recording.

d PAUSE button

Use this button to pause playback or recording.

e PLAY buttons(forward/reverse)

Use these buttons to start playback of the tape.

f COUNTER RESET button

Press this button to clear the tape counter to 0000.

g RTZ button

Press this button to locate the "0000" point of the tape.

h DOLBY NR switch

Select ON for the tape recorded or to be recorded with DOLBY B NR.
Select OFF for the tape recorded or to be recorded without DOLBY B NR.

i REV MODE selector

Use this switch to select the reverse mode.

j SOURCE selector

Use this switch to select the source to be recorded.

k EJECT button

Use this button to open the cassette holder.

l REC MUTE button

Use this button to insert a blank space of about 4 seconds during recording.

m RECORD button

Use this button to enter record pause mode.

n CD SYNC button

Use this button for CD synchronous recording.

o INPUT control

Use this control to adjust the recording level.

p PITCH CONTROL knob

Turn this knob to change the speed of playback.
Usually, set the knob to the center.

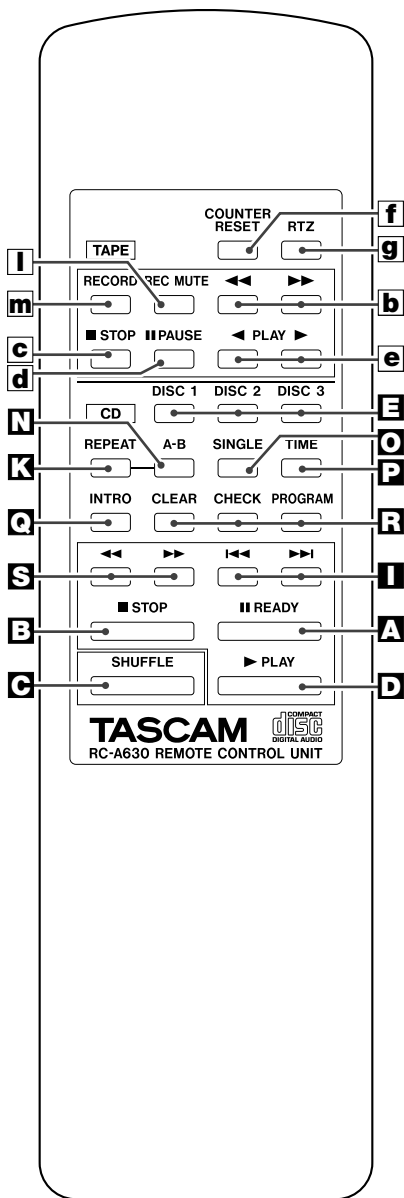
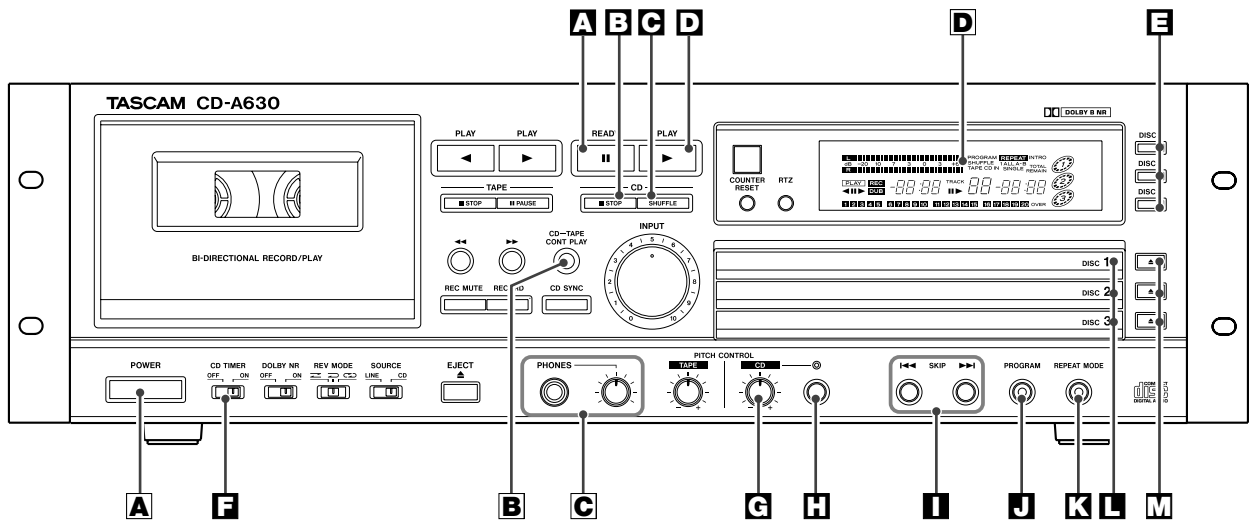

A Interrupteur POWER

Appuyez sur cet interrupteur l'appareil pour mettre en service, ou hors service.

B Touche CD-TAPE CONT PLAY

Cette touche permet de commander la lecture enchaînée d'une cassette et de disques.

C PHONES/Level

Branchez la fiche du cordon du casque dans la prise PHONES puis réglez le niveau d'écoute.

D Afficheur à fonctions multiples

CD

A Touche READY

Utilisez cette touche pour commander une pause pendant la lecture.

B Touche STOP

Utilisez cette touche pour arrêter la lecture ou la copie synchronisée.

C Touche SHUFFLE

Utilisez cette touche pour commander la lecture au hasard.

D Touche PLAY

Utilisez cette touche pour commander la lecture du disque choisi. Si aucun disque n'a été choisi, cette touche est sans effet.

E Touches DISC (1,2,3)

Utilisez ces touches pour choisir un disque.

F Interrupteur CD TIMER

La lecture d'un CD commandée par programmeur est possible si vous disposez d'un programmeur audio.

G Bouton PITCH CONTROL

H Touche PITCH CONTROL On/Off

Le bouton CD PITCH CONTROL est actif lorsque la commande de hauteur tonale est elle-même active.

L'appareil étant à l'arrêt, appuyez sur cette touche pour mettre en service, ou hors service, la commande de hauteur tonale.

I Touches SKIP

Utilisez ces touches pour passer d'une plage musicale à une autre.

Maintenez la pression d'un doigt sur l'une de ces touches pour rechercher un passage musical.

J Touche PROGRAM

Utilisez cette touche pour mettre en service, ou hors service, le mode de programmation.

K Touche REPEAT MODE

Utilisez cette touche pour changer le mode de répétition.

L Tiroirs pour les disques

L'appareil comporte 3 tiroirs pour les disques.

Ne déposez jamais plus d'un disque dans un tiroir.

M Touches Open/Close (1,2,3)

Utilisez ces touches pour ouvrir ou fermer les tiroirs pour disque.

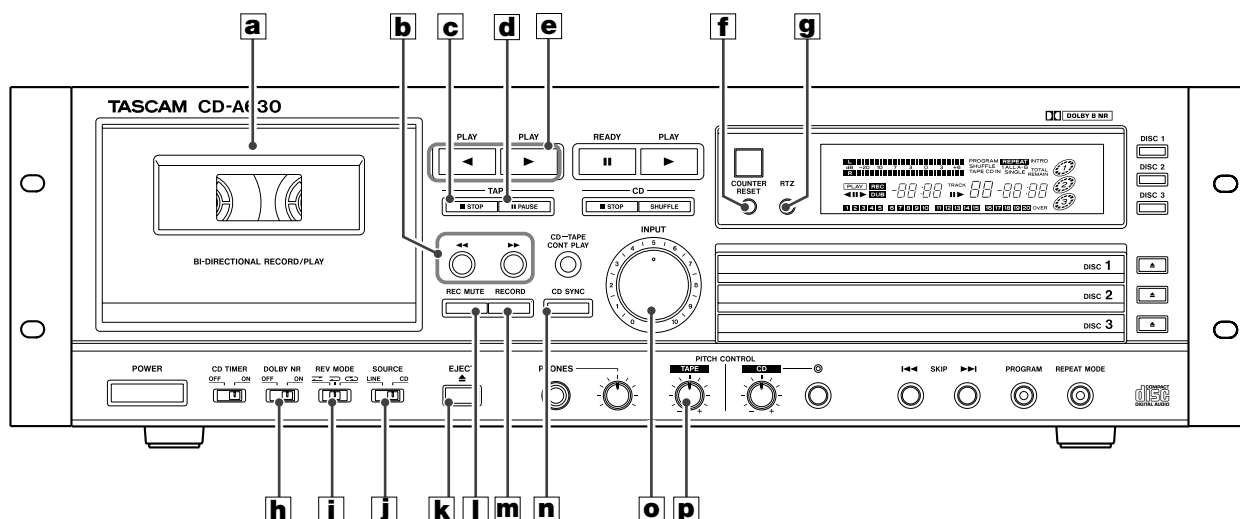

Télécommande (CD)

☐ Touche REPEAT A-B

Cette touche permet de commander la répétition de l'intervalle A-B.

☐ Touche SINGLE

Après lecture de la plage musicale choisie, l'appareil s'arrête.

☐ Touche TIME

Utilisez cette touche pour modifier les indications affichées pendant la lecture d'un CD.

☐ Touche INTRO button

Utilisez cette touche pour commander la fonction d'examen du début de chaque plage musicale. Les 10 premières secondes de chaque plage musicale sont lues par l'appareil.

☐ Touches PROGRAM, CHECK, CLEAR

Ces touches servent à la programmation de la lecture.

☐ Touches SEARCH

Maintenez la pression d'un doigt sur l'une de ces touches pour rechercher un passage musical.

TAPE

a Compartiment à cassette

b Touches SEARCH

Utilisez ces touches pour bobiner rapidement la bande dans un sens ou dans l'autre.

c Touche STOP

Utilisez cette touche pour arrêter la lecture ou l'enregistrement.

d Touche PAUSE

Utilisez cette touche pour commander une pause de la lecture ou de l'enregistrement.

e Touches PLAY (vers la fin, vers le début)

Utilisez ces touches pour commander la lecture d'une cassette.

f Touche COUNTER RESET

Appuyez sur cette touche pour remettre à zéro ("0000") le compteur de bande.

g Touche RTZ

Appuyez sur cette touche pour revenir au point "0000" de la bande.

h Interrupteur DOLBY NR

Placez cet interrupteur sur la position ON si la bande porte un enregistrement effectué avec le réducteur de bruit DOLBY B, ou si vous désirez effectuer un enregistrement avec ce réducteur. Placez cet interrupteur sur la position OFF si la bande porte un enregistrement effectué sans le réducteur de bruit DOLBY B, ou si vous désirez effectuer un enregistrement sans ce réducteur.

i Sélecteur REV MODE

Utilisez ce sélecteur pour choisir le mode d'inversion.

j Sélecteur SOURCE

Utilisez ce sélecteur pour choisir la source dont le signal doit être enregistré.

k Touche EJECT

Utilisez cette touche pour ouvrir le compartiment à cassette.

l Touche REC MUTE

Utilisez cette touche pour introduire un silence de 4 secondes environ entre deux enregistrements.

m Touche RECORD

Utilisez cette touche pour passer en attente d'enregistrement.

n Touche CD SYNC

Utilisez cette touche pour réaliser une copie synchronisée d'un CD.

o Commande INPUT

Utilisez cette commande pour régler le niveau d'enregistrement.

p Bouton PITCH CONTROL (TAPE)

Agissez sur ce bouton pour régler la vitesse de lecture. En principe, ce bouton doit être au centre.

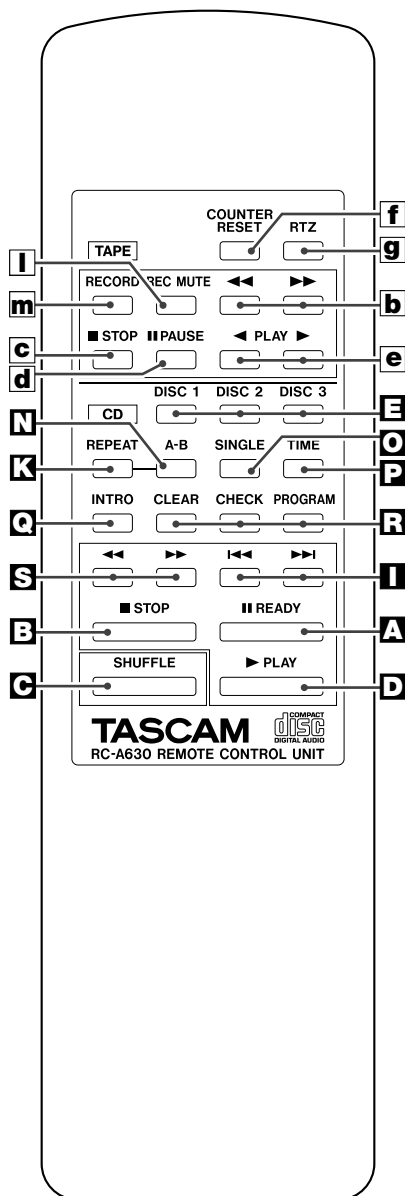
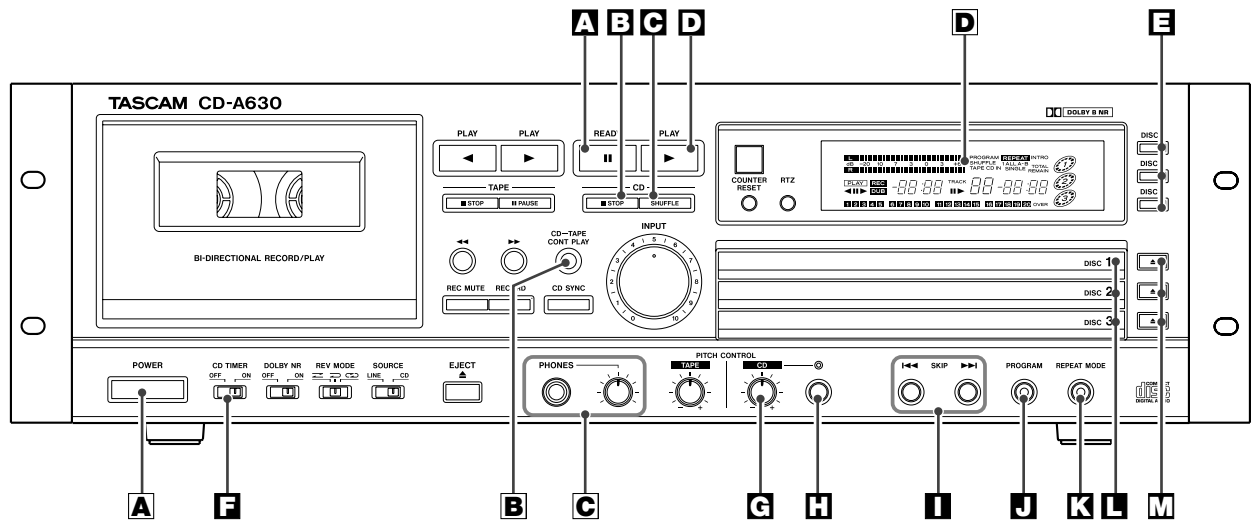

A Ein/Aus-Schalter (POWER)

Mit diesem Schalter wird das Gerät ein-/ausgeschaltet.

B Taste für fortlaufende CD-/Cassetten-Wiedergabe (CD-TAPE CONT PLAY)

Diese Taste dient für fortlaufende Cassetten- und Disc-Wiedergabe.

C Kopfhörer/Lautstärke (PHONES/Level)

Stecken Sie den Kopfhörerstecker in die Kopfhörerbuchse (PHONES) ein, und stellen Sie die Lautstärke ein.

D Mehrfachanzeige-Displayfeld

CD

A Pausentaste (READY)

Mit dieser Taste kann die Wiedergabe auf Pause geschaltet werden.

B Stopptaste (STOP)

Durch Drücken dieser Taste wird Wiedergabe oder synchronisierte Aufnahme gestoppt.

C Taste für zufallsgesteuerte Wiedergabe (SHUFFLE)

Mit dieser Taste kann auf Wiedergabe nach dem Zufallsprinzip geschaltet werden.

D Wiedergabetaste (PLAY)

Durch Drücken dieser Taste wird die Wiedergabe der gewählten Disc gestartet.
Wenn keine Disc gewählt ist, funktioniert diese Taste nicht.

E Disc-Nummerntasten (DISC 1, 2, 3)

Diese Tasten dienen zur Wahl einer Disc.

F CD TIMER-Schalter

Bei Anschluß eines optionalen Audio-Timers ist timergesteuerte CD-Wiedergabe möglich.

G Tonhöhenregelknopf (PITCH CONTROL)

H CD-Tonhöhenregler-Ein/Aus-Taste (PITCH CONTROL On/Off)

Bei eingeschalteter Tonhöhenregelung ist der Knopf CD PITCH CONTROL wirksam.

Drücken Sie diese Taste bei auf Stopp geschaltetem Gerät, um die Tonhöhenregelung ein- oder auszuschalten.

I Titelsprungtasten (SKIP)

Durch Betätigen dieser Tasten können Titel übersprungen werden.

Halten Sie diese Tasten gedrückt, um nach einem Abschnitt eines Titels zu suchen.

J Programmtaste (PROGRAM)

Mit dieser Taste wird der Programm-Modus ein-/ausgeschaltet.

K Wiederholbetriebsartentaste (REPEAT MODE)

Mit dieser Taste kann der Wiederholungsmodus geändert werden.

L Disc-Fächer

Drei Disc-Fächer sind vorhanden.
Legen Sie jeweils nur eine Disc auf ein Fach.

M Öffnungs-/Schließbetasten (Open/Close 1, 2, 3)

Mit diesen Tasten werden die Disc-Fächer geöffnet/geschlossen.

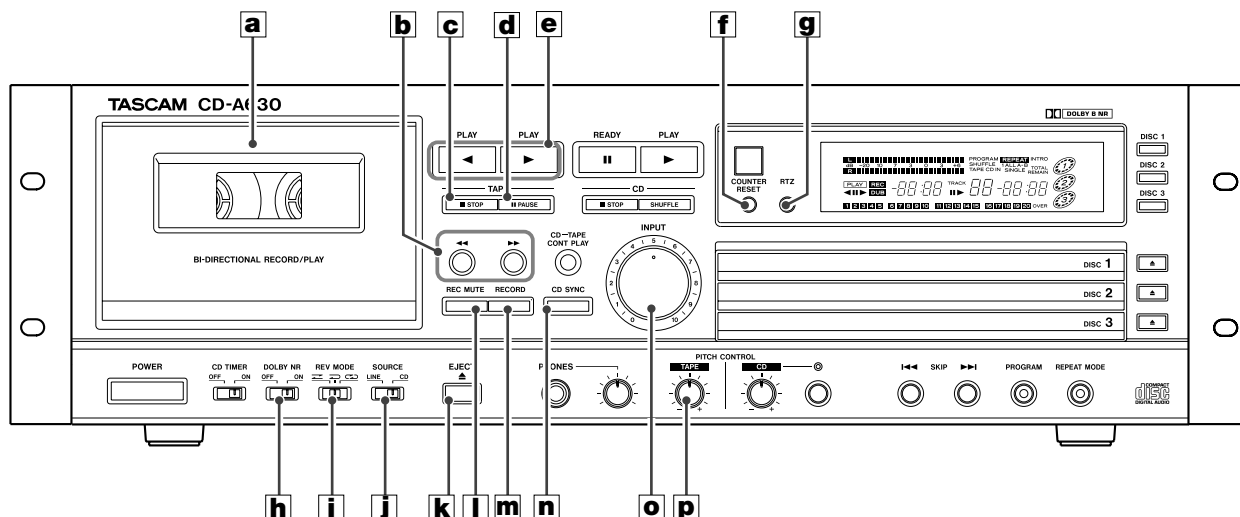

Fernbedienung (CD)

Wiederholtaste A-B (REPEAT A-B)

Diese Taste wird für die A-B-Wiederholfunktion eingesetzt.

Einzelaste (SINGLE)

Nach vollständiger Wiedergabe des gewählten Titels schaltet das Gerät auf Stopp.

Zeittaste (TIME)

Mit dieser Taste kann die Anzeige während CD-Wiedergabe geändert werden.

Anspieltaste (INTRO)

Mit dieser Taste kann die Anspielfunktion ausgelöst werden. Der Anfang jedes Titels wird jeweils 10 Sekunden lang gespielt.

Programm-, Prüf-, Löschtaste (PROGRAM, CHECK, CLEAR)

Diese Tasten werden für programmierte Wiedergabe eingesetzt.

Suchtaste (SEARCH)

Halten Sie diese Tasten gedrückt, um nach einem Abschnitt eines Titels zu suchen.

TAPE

Cassettenfach

Suchtaste (SEARCH)

Mit diesen Tasten kann das Band schnell umgespult werden.

Stopptaste (STOP)

Mit dieser Taste kann die Wiedergabe oder Aufnahme gestoppt werden.

Pausentaste (PAUSE)

Mit dieser Taste kann die Wiedergabe oder Aufnahme auf Pause geschaltet werden.

Wiedergabetasten (PLAY) (vorwärts/rückwärts)

Mit diesen Tasten wird die Bandwiedergabe gestartet.

Zählwerk-Rückstellaste (COUNTER RESET)

Durch Drücken dieser Taste wird das Bandzählwerk auf 0000 zurückgestellt.

Taste RTZ

Drücken Sie diese Taste, um den Nullpunkt "0000" des Bands zu lokalisieren.

Rauschunterdrückungsschalter (DOLBY NR)

Für eine Cassette, die mit DOLBY B NR bespielt ist oder bespielt werden soll, wählen Sie die Position ON.

Für eine Cassette, die ohne DOLBY B NR bespielt ist oder bespielt werden soll, wählen Sie die Position OFF.

Reverse-Betriebsartenwähler (REV MODE)

Mit diesem Schalter kann die Reverse-Betriebsart gewählt werden.

Programmquellenwähler (SOURCE)

Mit diesem Schalter können Sie die Aufnahme-Programmquelle wählen.

Auswurfaste (EJECT)

Mit dieser Taste kann das Cassettenfach geöffnet werden.

Aufnahmestummschaltaste (REC MUTE)

Mit Hilfe dieser Taste kann ein signalfreier Zwischenraum von etwa 4 Sekunden während einer Aufnahme eingefügt werden.

Aufnahmetaste (RECORD)

Mit dieser Taste kann auf Aufnahmepause geschaltet werden.

CD-Überspieltaste (CD SYNC)

Mit Hilfe dieser Taste können CD-Synchronaufnahmen durchgeführt werden.

Aufnahmepegelregler (INPUT)

Mit diesem Regler wird der Aufnahmepegel eingestellt.

Tonhöhenregelknopf (PITCH CONTROL)

Durch Drehen dieses Knopfes wird die Wiedergabegeschwindigkeit geändert. Normalerweise wird dieser Knopf in seiner Mittelposition belassen.

Ubicazione e denominazione dei comandi

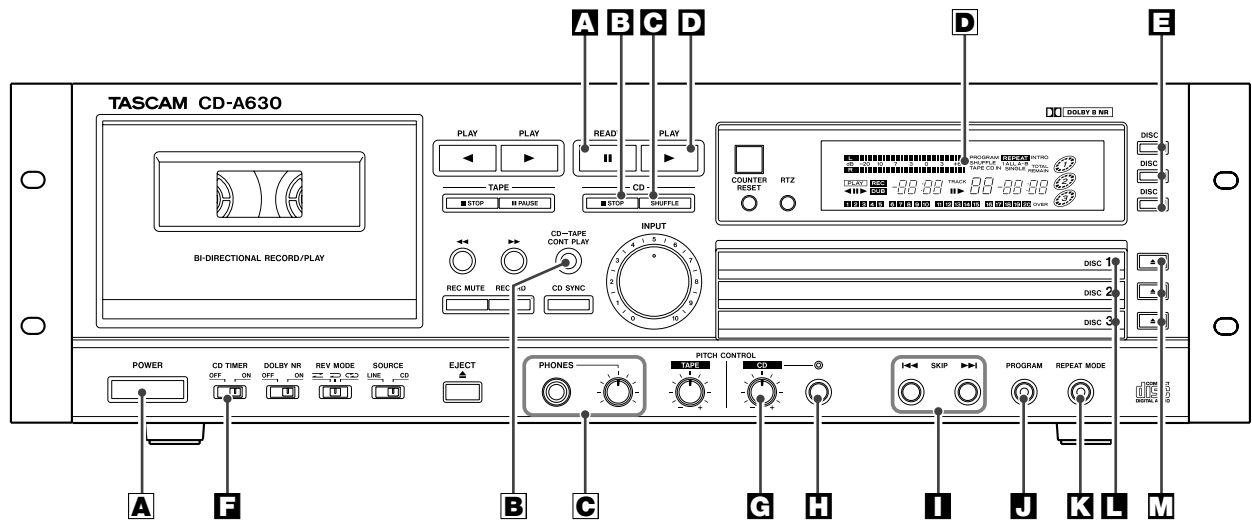

A Interruttore di accensione e spegnimento (POWER)

Premerlo per accendere e spegnere l'unità.

B Tasto di riproduzione continua (CD-TAPE CONT PLAY)

Usarlo per la riproduzione continua di un nastro e dei dischi.

C PHONES/Level

Inserire lo spinotto per cuffia nella presa PHONES e regolare il volume.

D Quadrante di visualizzazione, polivalente

CD

A Tasto di messa in pausa (READY)

Usarlo per mettere in pausa la riproduzione.

B Tasto STOP

Usarlo per fermare la riproduzione o per la registrazione sincronizzata.

C Tasto di riproduzione casuale (SHUFFLE)

Usarlo per la riproduzione in ordine casuale.

D Tasto di riproduzione (PLAY)

Usarlo per avviare la riproduzione del disco selezionato.

Se nessun disco è stato selezionato, questo tasto non è operativo.

E Tasti del numero di disco (DISC 1, 2, 3)

Usarli per selezionare un disco.

F Interruttore CD TIMER

Quando è collegato un timer audio, opzionale, è possibile la riproduzione con timer di un CD.

G Manopola di cambio velocità di riproduzione (PITCH CONTROL)

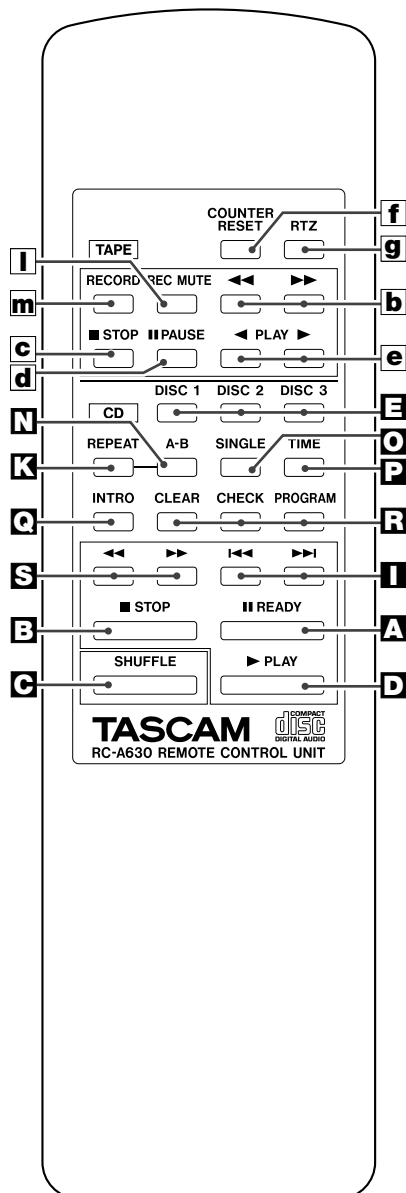

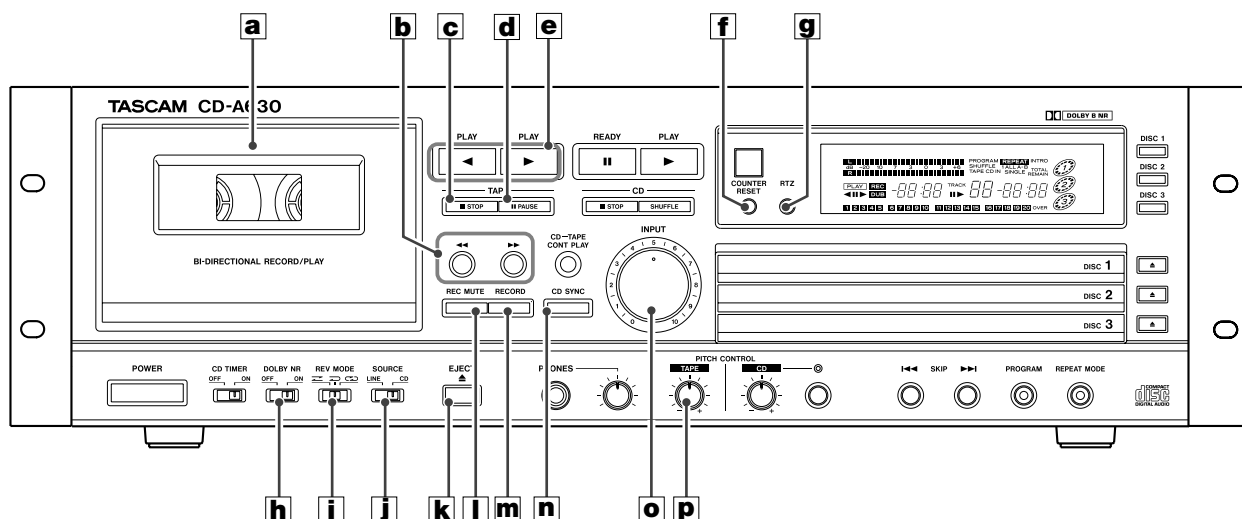

o Tasto PITCH CONTROL On/Off (attivazione o disattivazione)

Quando il controllo della velocità di riproduzione è attivato, la manopola CD PITCH CONTROL è attiva. Premere questo tasto in modalità di arresto per attivare o disattivare il controllo della velocità di riproduzione.

l Tasti di salto brani (SKIP)

Premarli per saltare i brani. Tenerli premuti per cercare una parte di un brano.

l Tasto PROGRAM

Usarlo per attivare o disattivare la modalità di programmazione.

l Tasto REPEAT MODE

Usarlo per cambiare la modalità di ripetizione.

l Vassoi per disco

Ci sono tre vassoi per disco. Non mettere mai più di un disco su un vassoio.

l Tasti di apertura e chiusura (Open/Close 1, 2, 3)

Usarli per aprire e chiudere i vassoi per disco.

Telecomando (CD)

l Tasto REPEAT A-B

Serve per la funzione di ripetizione di una sezione A-B.

o Tasto SINGLE

Dopo la riproduzione del brano selezionato, l'unità si ferma.

o Tasto TIME

Usarlo per cambiare il display durante la riproduzione di un CD.

o Tasto INTRO

Usarlo per la funzione Controllo delle introduzioni. La parte iniziale dei singoli brani viene riprodotta per 10 secondi.

l Tasti PROGRAM, CHECK, CLEAR

Servono per la riproduzione programmata.

l Tasti di ricerca (SEARCH)

Tenerli premuti per cercare una parte di un brano.

TAPE

a Vano portacassetta

b Tasti di ricerca (SEARCH)

Usarli per far avanzare velocemente il nastro, o per riavvolgerlo.

c Tasto STOP

Usarlo per arrestare la riproduzione o la registrazione.

d Tasto PAUSE

Usarlo per mettere in pausa la riproduzione o la registrazione.

e Tasti di riproduzione (PLAY) (in avanti/in inversione di movimento)

Usarli per avviare la riproduzione del nastro.

f Tasto di azzeramento contanastro (COUNTER RESET)

Premarlo per portare il contanastro a 0000.

g Tasto RTZ

Premarlo per localizzare il punto "0000" del nastro.

h Interruttore DOLBY NR

Selezionare ON nel caso di un nastro registrato, o da registrare, senza DOLBY B NR.

i Selettore della modalità in inversione di movimento (REV MODE)

Usarlo per selezionare la modalità in inversione di movimento.

j Selettore della sorgente (SOURCE)

Usarlo per selezionare la sorgente da registrare.

k Tasto di espulsione (EJECT)

Usarlo per aprire il vano portacassetta.

l Tasto di silenziamento durante la registrazione (REC MUTE)

Usarlo per inserire uno spazio vuoto di 4 secondi durante la registrazione.

m Tasto di pausa di registrazione (RECORD)

Usarlo per attivare la modalità di pausa di registrazione.

n Tasto di riversamento del compact disc (CD SYNC)

Usarlo per la registrazione sincronizzata del CD.

o Controllo del volume di registrazione (INPUT)

Usare questo comando per regolare il volume di registrazione.

p Manopola di cambio velocità di riproduzione (PITCH CONTROL)

Girarla per cambiare la velocità di registrazione. Normalmente, questa manopola deve essere in posizione centrale.

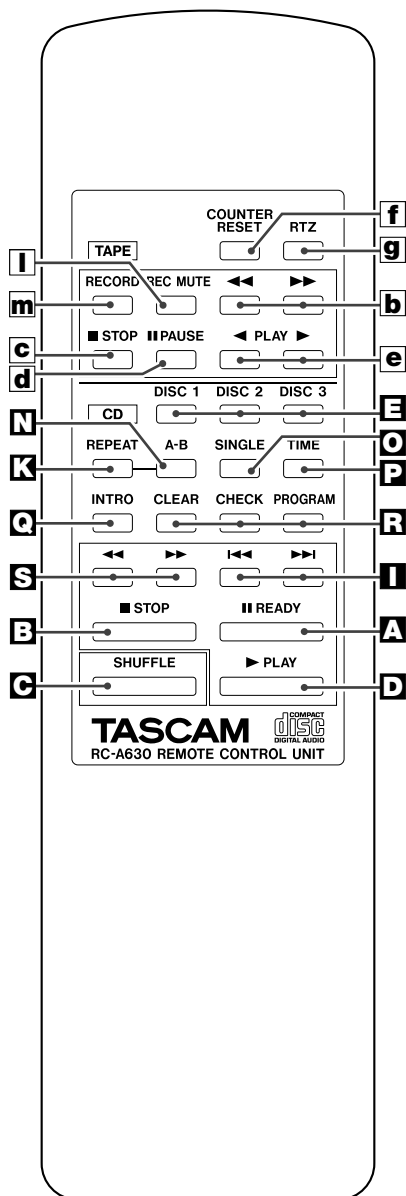
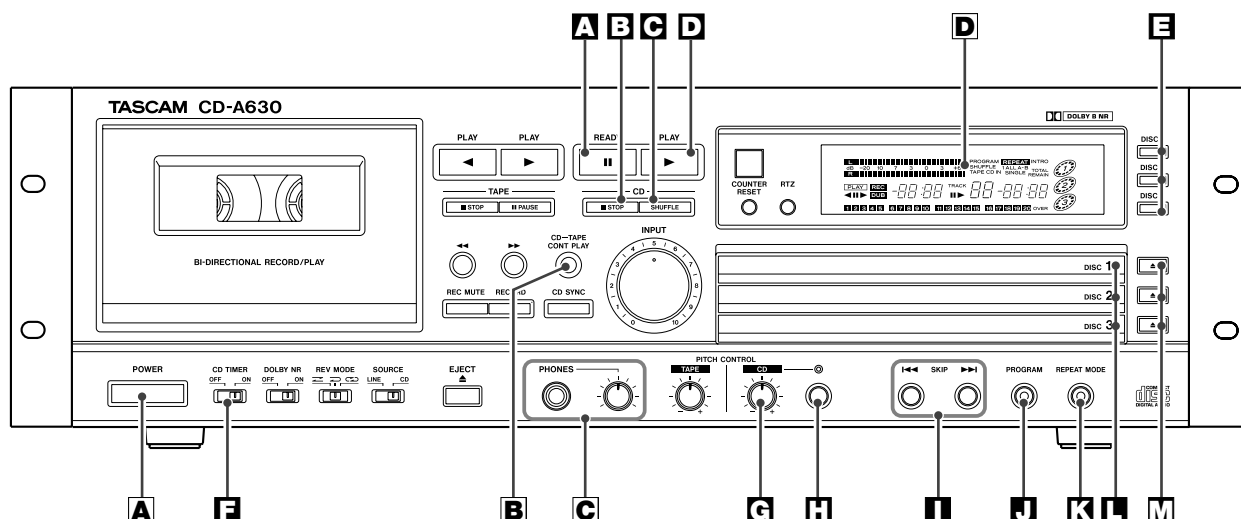

A Interruptor POWER (Alimentación)

Presione este interruptor para encender y apagar la unidad.

B Botón CD-TAPE CONT PLAY (Reproducción continua de disco compacto-cinta)

Este botón se utiliza para la reproducción continua de una cinta cassette y discos.

C PHONES/Level (Auriculares/Nivel)

Inserte la clavija de auriculares en el jack PHONES, y ajuste el volumen.

D Indicación de múltiples funciones

Disco compacto

A Botón READY (Pausa)

Use este botón para hacer una pausa durante la reproducción o grabación.

B Botón STOP (Parada)

Use este botón para detener la reproducción o la grabación sincronizada.

C Botón SHUFFLE (Aleatorio)

Use este botón para la reproducción aleatoria.

D Botón PLAY (Reproducción)

Use este botón para iniciar la reproducción del disco seleccionado. Cuando no selecciona ningún disco, no trabaja este botón.

E Botones DISC 1,2,3 (No. de disco)

Use estos botones para seleccionar un disco.

F Interruptor CD TIMER (Temporizador de DC)

Cuando se conecta un temporizador de audio opcional, es posible la reproducción de discos compactos mediante el temporizador.

G Perilla PITCH CONTROL (Control del paso)

H Botón PITCH CONTROL On/Off (ON/OFF de control del paso)

Al poner el control del paso en ON, la perilla CD PITCH CONTROL (Control del paso de DC) queda activada. Presione este botón en el modo de parada para poner el control del paso en la posición ON y OFF.

I Botón SKIP (Salto de música)

Presione estos botones para saltar pistas. Mantenga presionados estos botones para buscar una parte de la pista.

J Botón PROGRAM (Programa)

Use este botón para activar y desactivar el modo de programa.

K Botón REPEAT MODE (Modo de repetición)

Use este botón para cambiar el modo de repetición.

L Bandejas de disco

Hay tres bandejas de disco. Nunca coloque más de un disco sobre una bandeja.

M Botones Open/Close (Apertura/cierre) (1,2,3)

Use estos botones para abrir y cerrar las bandejas de disco.

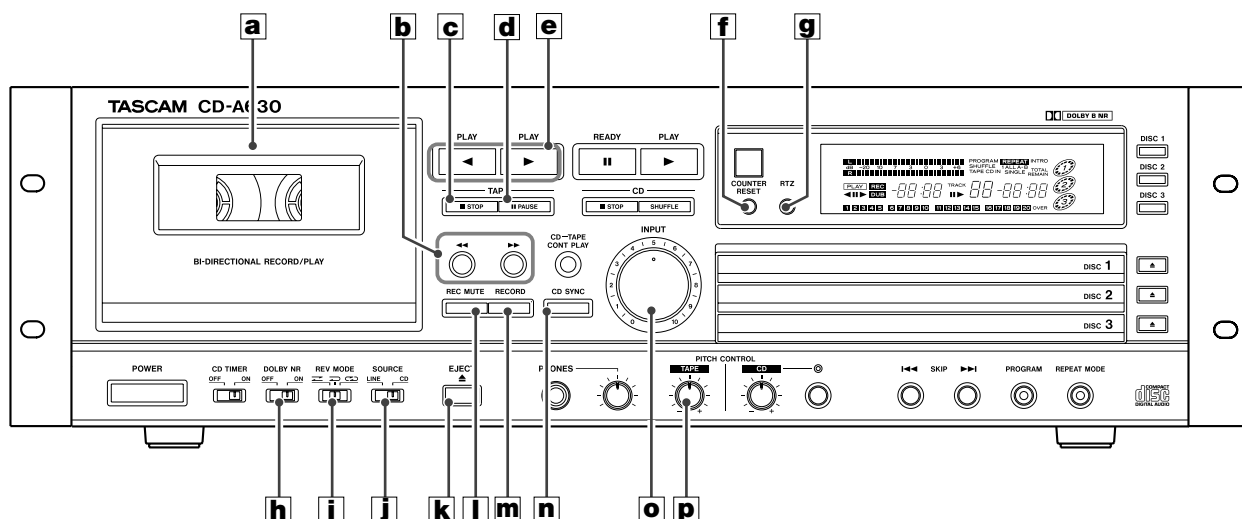

Mando a distancia (DC)

Botón REPEAT A-B (Repetición A-B)

Este botón se usa para la función de repetición A-B.

Botón SINGLE (Simple)

Después de la reproducción de la pista seleccionada, se detiene la cinta.

Botón TIME (Tiempo)

Use este botón para cambiar la visualización durante la reproducción del disco compacto.

Botón INTRO (Comprobación de preludio)

Use este botón para la comprobación de preludios. El comienzo de cada pista se reproduce durante 10 segundos.

Botón PROGRAM, CHECK, CLEAR (Programa, comprobación, borrado)

Estos botones se usan en la reproducción programada.

Botón SEARCH (Búsqueda)

Mantenga presionados estos botones para buscar una parte de la pista.

Cinta

Portacassette

Botón SEARCH (Búsqueda)

Use este botón para hacer avanzar rápidamente o rebobinar la cinta.

Botón STOP (Parada)

Use este botón para detener la grabación o reproducción.

Botón PAUSE (Pausa)

Use este botón para hacer una pausa durante la grabación o reproducción.

Botones PLAY (avance/inversión)

Use estos botones para comenzar la reproducción de la cinta.

Botón COUNTER RESET (Reposición del contador)

Presione este botón para reponer el contador de cinta a 0000.

Botón RTZ

Presione este botón para localizar el punto "0000" de la cinta.

Interruptor DOLBY NR (Reductor de ruido)

Seleccione ON para la cinta grabada o a ser grabada con DOLBY B NR. Seleccione OFF para la cinta grabada o a ser grabada sin DOLBY B NR.

Selector del modo de inversión (REV MODE)

Use este interruptor para seleccionar el modo de inversión.

Selector de la fuente (SOURCE)

Use este interruptor para seleccionar la fuente a grabarse.

Botón de expulsión (EJECT)

Use este botón para abrir el portacassette.

Botón sordina de grabación (REC MUTE)

Use este botón para insertar un espacio en blanco de aproximadamente 4 segundos durante la grabación.

Botón de grabación (RECORD)

Use este botón para registrar el modo de pausa de grabación.

Botón de regrabación de discos compactos (CD SYNC)

Use este botón para la grabación sincronizada de discos compactos.

Control INPUT (Nivel de grabación)

Use este control para ajustar el nivel de grabación.

Perilla PITCH CONTROL (Control del paso)

Gire esta perilla para cambiar la velocidad de grabación. Generalmente, deje la perilla en el centro.

Playback 1

This unit can be used to play back CDs including CD-R and CD-RW discs that have been recorded and finalized on a CD recorder.

1 Press the POWER switch to turn the unit ON.

When no disc is set on a tray, "no disc" will be displayed after initializing.

2 Press the Open/Close button(▲) of DISC 1, 2 or 3.

3 Place a disc on the tray with the printed face up.

Never place more than one disc on any one tray.

4 Press the Open/Close button(▲) of DISC 1, 2 or 3 again to close the disc tray.

When a disc tray is closed, the red disc mark appears on the display even if no disc is set.

5 Press the DISC 1, 2 or 3 button to start playback.

It will take a few moments to load the disc.

Playback starts from the first track of the selected disc.

When the playback of the selected disc has been finished, the unit stops automatically.

Lecture 1

Cet appareil peut être utilisé pour la lecture des CD, y compris les disques CD-R et CD-RW, qui ont été gravés et finalisés à l'aide d'un enregistreur de CD.

1 Appuyez sur l'interrupteur POWER pour mettre en service l'appareil.

Si l'appareil ne contient aucun disque, la mention "no disc" s'affiche après initialisation.

2 Appuyez sur la touche Open/Close(▲) correspondant à DISC 1, 2 ou 3.

3 Déposez un disque dans le tiroir, face imprimée tournée vers le haut.

Ne déposez pas plusieurs disques dans le même tiroir.

4 Appuyez une nouvelle fois sur la touche Open/Close(▲) correspondant à DISC 1, 2 ou 3 de manière à fermer le tiroir.

Lorsque le tiroir est fermé, le symbole rouge de disque s'affiche, même si le tiroir ne contient aucun disque.

5 Appuyez sur la touche DISC 1, 2 ou 3 pour commander la lecture.

Le chargement du disque exige un certain temps.

La lecture commence au début de la première plage musicale du disque choisi.

Lorsque la lecture du disque choisi est terminée, l'appareil s'arrête de lui-même.

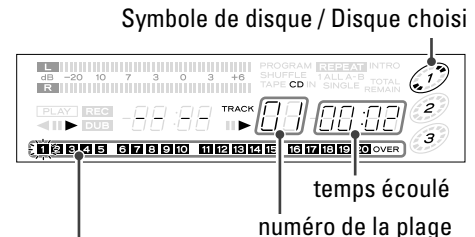
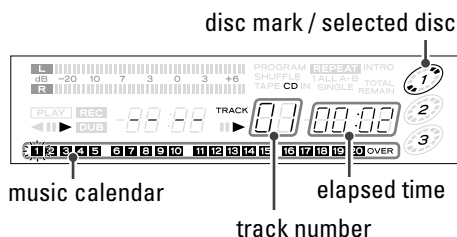
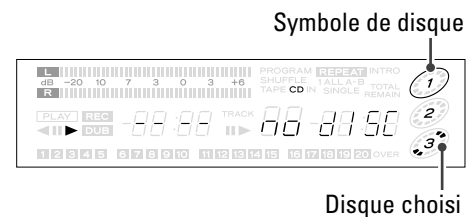
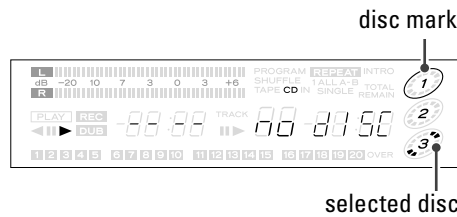
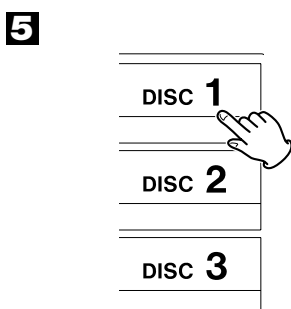
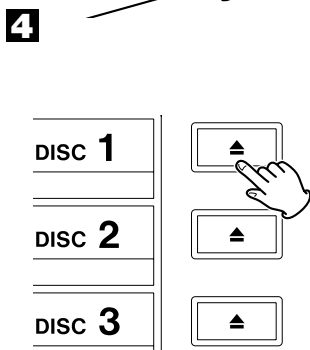
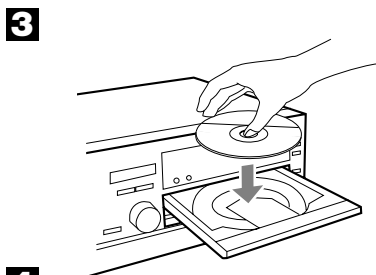
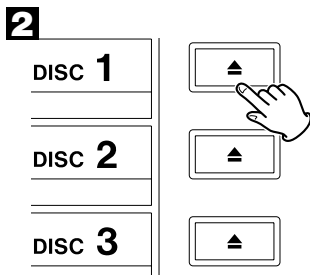
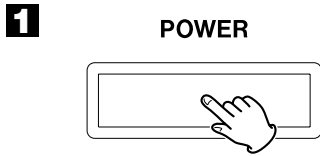
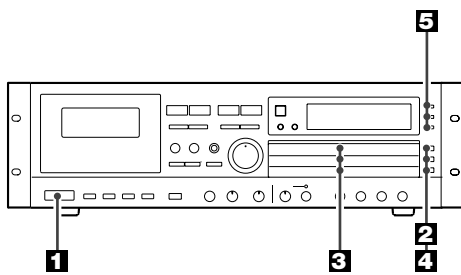

The music calendar lights to show the available unplayed tracks. If there are more than 20 tracks on a disc, the track number 1-20 and OVER indicator will light.

Le damier musical s'éclaire et indique les plages musicales qui n'ont pas été jouées. Si le disque porte plus de 20 plages musicales, les témoins 1-20 et OVER sont éclairés.

Wiedergabe 1

Mit diesem Gerät können CDs einschließlich CD-R- und CD-RW-Discs, die auf einem CD-Recorder bespielt und verarbeitet worden sind, abgespielt werden.

1 Drücken Sie den Schalter POWER, um das Gerät einzuschalten.

Wenn überhaupt keine Disc eingelegt ist, wird "no disc" nach der Initialisierung angezeigt.

2 Drücken Sie die Taste Open/Close(▲) für DISC 1, 2 oder 3.

3 Legen Sie eine Disc mit der bedruckten Seite nach oben weisend auf das Fach.

Legen Sie jeweils nur eine Disc auf ein Fach.

4 Drücken Sie die Taste Open/Close(▲) für DISC 1, 2 oder 3 erneut, um das Disc-Fach zu schließen.

Wenn ein Disc-Fach geschlossen ist, erscheint die rote Disc-Marke im Display, auch wenn keine Disc eingelegt ist.

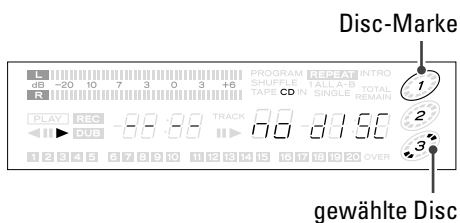

5 Drücken Sie die Taste DISC 1, 2 oder 3, um die Wiedergabe zu starten.

Das Laden der Disc nimmt eine gewisse Zeit in Anspruch.

Die Wiedergabe beginnt vom ersten Titel der gewählten Disc an.

Bei Beendigung der Wiedergabe der gewählten Disc schaltet das Gerät automatisch auf Stopp.

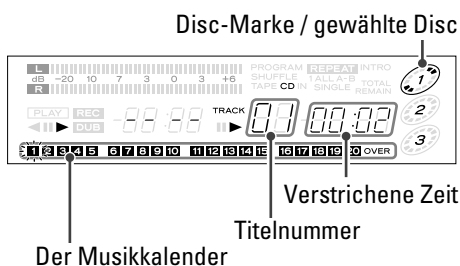

Der Musikkalender leuchtet, um die verfügbaren, nicht gespielten Titel anzuzeigen. Hat eine Disc mehr als 20 Titel, leuchten Titelnummern 1-20 und Anzeige OVER.

Riproduzione 1

Questa unità può essere utilizzata riprodurre CD incluso i dischi CD-R e CD-RW che sono stati registrati e completati su un registratore di CD.

1 Premere l'interruttore POWER per accendere l'unità (ON).

Se non c'è un disco inserito su un vassoio, dopo l'inizializzazione appare "no disc".

2 Premere il tasto Open/Close(▲) di DISC 1, 2 o 3.

3 Mettere un disco sul vassoio con il lato stampato rivolto verso l'alto.

Non mettere più di un disco su un vassoio.

4 Premere di nuovo il tasto Open/Close(▲) di DISC 1, 2 o 3 per chiudere il vassoio per disco.

Quando un vassoio per disco viene chiuso, l'indicazione di disco rossa appare sul display anche se nessun disco è inserito.

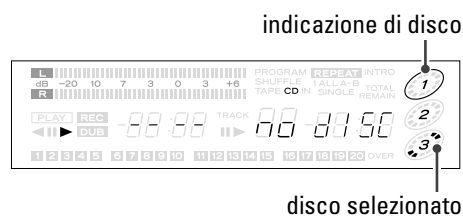

5 Premere il tasto DISC 1, 2 o 3 per avviare la riproduzione.

Il caricamento di un disco richiede un certo tempo.

La riproduzione inizia dall'ultimo brano del disco selezionato.

Quando la riproduzione del disco selezionato è terminata, l'unità si ferma automaticamente.

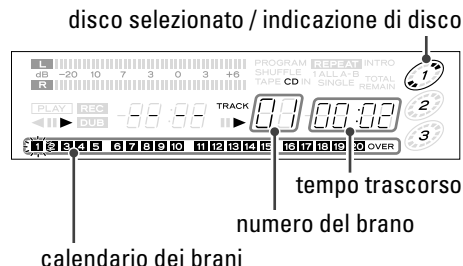

Il calendario musicale s'illumina a indicare i brani disponibili non riprodotti. Se ci sono più di 20 brani su un disco, si illumina l'indicatore di numero di brano 1-20 e OVER (oltre).

Reproducción 1

Esta unidad puede usarse para reproducir discos compactos incluyendo los de CD-R y CD-RW que han sido grabados y terminados en una grabadora de discos compactos.

1 Presione el interruptor POWER para encender la unidad.

Quando no esté colocado ningún disco sobre la bandeja, se visualizará "no disc" después de la inicialización.

2 Presione el botón Open/Close(▲) de DISC 1, 2 o 3.

3 Coloque un disco sobre la bandeja con la cara impresa hacia arriba.

Nunca coloque más de un disco sobre una bandeja.

4 Presione otra vez el botón Open/Close(▲) de DISC 1, 2 o 3 para cerrar la bandeja del disco.

Quando está cerrada una bandeja de disco, aparece una marca de disco roja sobre el visualizador aunque no esté montado un disco.

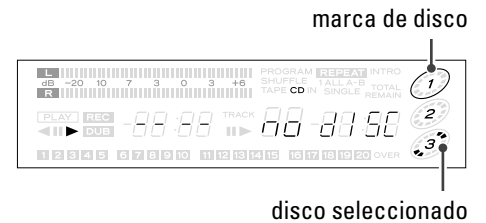

5 Presione el botón DISC 1, 2 o 3 para iniciar la reproducción.

Tarda cierto tiempo para cargar el disco.

La reproducción comienza de la primera pista del disco seleccionado. Una vez terminada la reproducción del disco seleccionado, la unidad se detiene automáticamente.

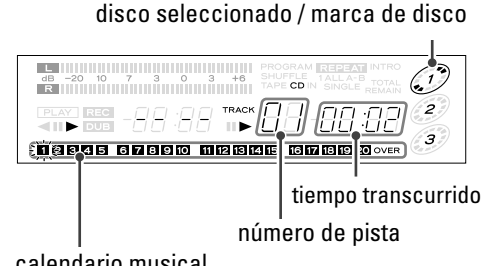

La luz del calendario musical muestra las pistas disponibles no reproducidas. Si hay más de 20 pistas en un disco, se encenderá el indicador del número de pistas 1-20 y más.

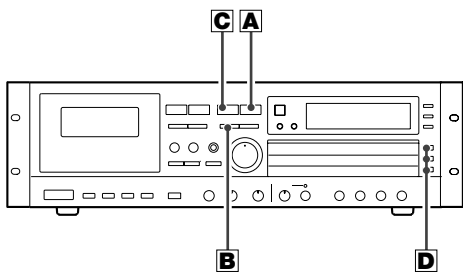

A B C

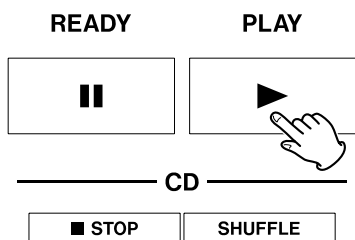

D

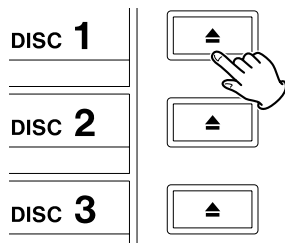

Playback 2

- Even when a disc is set on a tray, "no disc" is displayed until a disc is selected by pressing the corresponding DISC button.

A To start playback

When a disc has already been selected, press the PLAY button(▶) to start playback. (The DISC button cannot be used to start playback.)

The playback starts from the first track of the selected disc. The playback stops when the last track of DISC 3 is played.

- If the corresponding DISC button is pressed when the tray is open, the tray will close automatically and start playback.

B To stop playback

Press the STOP button(■) to stop playback.

C To suspend playback temporarily (pause mode)

Press the READY button(||). Playback stops at the current position.

To resume playback, press the READY button(||) or PLAY button(▶).

D To change the disc

Press the Open/Close 1, 2 or 3 button(▲) to open the disc tray, change the disc, and press the button again to close the tray.

- You can change discs that aren't being played, even if another disc is being played.

Lecture 2

- La mention "no disc" est affichée, même si un tiroir contient un disque, aussi longtemps que vous n'avez pas choisi un disque en appuyant sur la touche DISC qui lui correspond.

A Pour commander la lecture

Après avoir sélectionné un disque, appuyez sur la touche PLAY(▶) pour commander la lecture. (La touche DISC ne peut pas être utilisée pour commander la lecture.)

La lecture commence au début de la première plage musicale du disque choisi. La lecture s'arrête à la fin de la dernière plage musicale du dernier disque (DISC 3).

- Si vous appuyez sur la touche DISC correspondant à un tiroir ouvert, le tiroir se ferme et la lecture du disque commence automatiquement.

B Pour arrêter la lecture

Appuyez sur la touche STOP(■) pour arrêter la lecture.

C Pour interrompre la lecture (pause)

Appuyez sur la touche READY(||). La lecture s'interrompt au point correspondant.

Pour reprendre la lecture, appuyez sur la touche READY(||) ou sur la touche PLAY(▶).

D Pour changer les disques

Appuyez sur la touche Open/Close 1, 2 ou 3 de manière à ouvrir le tiroir correspondant, changez le disque puis appuyez une nouvelle fois sur cette touche pour fermer le tiroir.

- Vous pouvez changer un disque qui n'est pas en cours de lecture, même si un autre disque est en cours de lecture.

Wiedergabe 2

- Auch wenn sich eine Disc auf einem Fach befindet, wird "no disc" angezeigt, bis eine Disc durch Drücken der entsprechenden DISC-Taste gewählt wird.

A Starten der Wiedergabe

Wenn bereits eine Disc gewählt worden ist, drücken Sie die Taste PLAY(▶), um die Wiedergabe zu starten. (Die Taste DISC kann nicht zum Starten der Wiedergabe verwendet werden.)

Die Wiedergabe startet vom ersten Titel der gewählten Disc. Die Wiedergabe stoppt, nachdem der letzte Titel von DISC 3 gespielt worden ist.

- Wird die entsprechende DISC-Taste bei geöffnetem Fach gedrückt, so wird dieses automatisch geschlossen, und die Wiedergabe beginnt.

B Stoppen der Wiedergabe

Um die Wiedergabe zu stoppen, drücken Sie die Taste STOP(■).

C Vorübergehendes Aufheben der Wiedergabe (Pausieren)

Drücken Sie die Taste READY(■). Die Wiedergabe stoppt an der momentanen Position.

Zum Fortsetzen der Wiedergabe drücken Sie die Taste READY(■) oder PLAY(▶).

D Disc-Wechsel

Drücken Sie die Taste Open/Close 1, 2 oder 3, um das Disc-Fach zu öffnen, wechseln Sie die Disc, und drücken Sie die Taste erneut, um das Fach zu schließen.

- Discs, die nicht spielen, können gewechselt werden, auch wenn gerade eine andere Disc wiedergegeben wird.

Riproduzione 2

- Anche quando un disco è inserito su un vassoio, viene visualizzato "no disc" fino a quando si seleziona un disco premendo il corrispondente tasto DISC.

A Per avviare la riproduzione

Quando un disco è già stato selezionato, premere il tasto PLAY(▶) per avviare la riproduzione. (Il tasto DISC non può essere utilizzato per avviare la riproduzione.)

La riproduzione inizia dall'ultimo brano del disco selezionato. La riproduzione si ferma quando l'ultimo brano di DISC 3 è stato riprodotto.

- Quando il vassoio è aperto, se si preme il tasto DISC corrispondente, il vassoio si chiude automaticamente e la riproduzione inizia.

B Per arrestare la riproduzione

Premere il tasto STOP(■) per arrestare la riproduzione.

C Per interrompere la riproduzione temporaneamente (pause mode)

Premere il tasto READY(■). La riproduzione si ferma nella posizione attuale.

Per riprendere la riproduzione, premere il tasto READY(■) o il tasto PLAY(▶).

D Per cambiare il disco

Premere il tasto Open/Close 1, 2 o 3 per aprire il vassoio per disco, cambiare il disco e premere di nuovo il tasto per chiudere il vassoio.

- È possibile cambiare dischi non in corso di riproduzione, anche se è in corso la riproduzione di un altro disco.

Reproducción 2

- Aun cuando esté colocado un disco sobre la bandeja, se visualizará "no disc" hasta que seleccione un disco presionando el correspondiente botón de DISC.

A Para iniciar la reproducción

Cuando ya se haya seleccionado un disco, presione el botón PLAY(▶) para iniciar la reproducción. (El botón DISC puede utilizarse para iniciar la reproducción.)

La reproducción inicia desde la primera pista del disco seleccionado. La reproducción termina al quedar reproducida la última pista del DISC 3.

- Si el correspondiente botón del número de disco DISC es presionado cuando la bandeja está abierta, la bandeja se cerrará automáticamente y comenzará la reproducción.

B Para detener la reproducción

Presione el botón STOP(■) para interrumpir la grabación.

C Para suspender provisionalmente la reproducción (modo de pausa)

Presione el botón READY(■) para detener la reproducción en la posición actual.

Para reanudar la reproducción, presione el botón READY(■) o el botón PLAY(▶).

D Para cambiar el disco

Presione el botón Open/Close 1, 2 o 3 para abrir la bandeja del disco, cambie el disco, y presione otra vez el mismo botón para cerrar la bandeja.

- Usted puede cambiar los discos que no están siendo reproducidos, aun cuando esté tocando un otro disco.

Playback 3

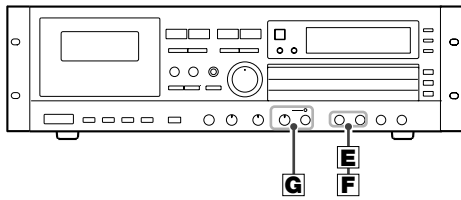

E F

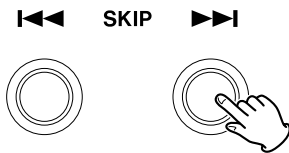

E To skip to the next or a previous track

Press the SKIP button (I<<< or >>>I) repeatedly until the desired track is found. The selected track will be played from the beginning.

- When the SKIP button (I<<<) is pressed once during playback, the track being played will be played from the beginning. To return to the beginning of the previous track, press the SKIP button (I<<<) twice.
- During program playback, the next or previous track in the program is played.
- The music calendar will show the selected track.

F Search for a part of a track

During playback, hold down the SKIP button (I<<< or >>>I) (or SEARCH button (<<< or >>>) of the remote control unit) and release it when the part you want to listen to is found.

If you fast-forward to the end of the last track, the unit returns to the beginning of the last track.

G

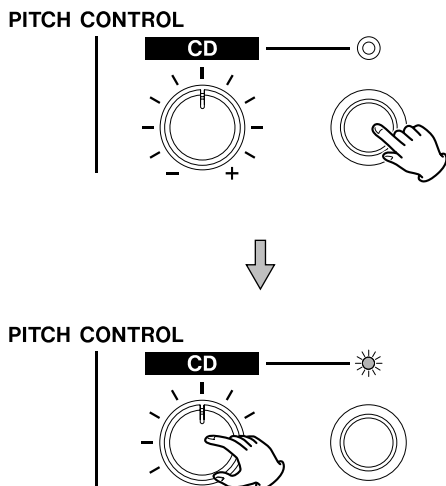

G Pitch Control

The playback speed of the CD can be changed.

Press the PITCH CONTROL On/Off button in the stop mode, start playback, and turn the PITCH CONTROL knob.

By turning the PITCH CONTROL knob to the right, the playback speed becomes faster, resulting in higher pitch. By turning it to the left, the playback speed becomes slower, resulting in lower pitch. ($\pm 12\%$)

- The PITCH CONTROL On/Off button doesn't work during playback. You must press the STOP button to stop playback, activate the pitch control, then start playback again.

Lecture 3

E Pour atteindre la plage musicale suivante ou précédente

Appuyez sur la touche SKIP (I<<< ou >>>I) autant de fois qu'il est nécessaire pour atteindre la plage musicale qui vous intéresse. La lecture de la plage musicale ainsi choisie commence au début de cette plage musicale.

- Si vous appuyez sur la touche SKIP (I<<<) pendant la lecture d'une plage musicale, la lecture de cette plage musicale reprend. Pour atteindre le début de la plage musicale précédente, appuyez deux fois sur la touche SKIP (I<<<).
- Pendant la lecture programmée, c'est la plage musicale suivante, ou précédente, qui est lue.
- La plage musicale choisie est signalée par le damier musical.

F Recherche d'un passage musical

Pendant la lecture, maintenez la pression d'un doigt sur la touche SKIP (I<<< ou >>>I) (ou sur la touche SEARCH (<<< ou >>>) du boîtier de télécommande) puis relâchez la touche lorsque le passage qui vous intéresse est atteint.

Si vous atteignez la fin de la dernière plage musicale, l'appareil revient au début de cette dernière plage musicale.

G Commande de la hauteur tonale

Vous pouvez changer la vitesse de lecture du CD.

L'appareil étant à l'arrêt, appuyez sur la touche PITCH CONTROL On/Off, commandez la lecture puis tournez le bouton PITCH CONTROL.

La vitesse augmente quand vous tournez le bouton PITCH CONTROL vers la droite et la hauteur tonale augmente également. Inversement, la vitesse diminue quand vous tournez le bouton PITCH CONTROL vers la gauche et la hauteur tonale diminue également.

- La touche PITCH CONTROL On/Off est sans effet pendant la lecture.

E Ansteuern des nächsten oder eines vorigen Titels

Drücken Sie die Taste SKIP (◀◀ oder ▶▶) wiederholt, bis Sie den gewünschten Titel gefunden haben. Der gewählte Titel wird vom Anfang an gespielt.

- Wird die Taste SKIP (◀◀) einmal während Wiedergabe gedrückt, so wird der momentane Titel vom Anfang an wiedergegeben. Um zum Anfang des vorigen Titels zurückzugelangen, drücken Sie die Taste SKIP (◀◀) zweimal.
- Bei programmgesteuerter Wiedergabe wird der nächste oder vorige Titel im Programm gespielt.
- Der Musikkalender zeigt den gewählten Titel an.

F Suchen nach einem bestimmten Abschnitt eines Titels

Halten Sie während Wiedergabe die Taste SKIP (◀◀ oder ▶▶) (oder die Taste SEARCH (◀◀ oder ▶▶) an der Fernbedienung) gedrückt und lassen Sie sie los, sobald Sie den gewünschten Abschnitt gefunden haben.

Bei Schnellvorlauf zum Ende des letzten Titels steuert das Gerät wieder den Anfang des letzten Titels an.

G Tonhöhenregelung

Die CD-Wiedergabegeschwindigkeit kann geändert werden.

Drücken Sie die Taste PITCH CONTROL On/Off bei auf Stopp geschaltetem Gerät, starten Sie die Wiedergabe und drehen Sie den Knopf PITCH CONTROL.

Durch Drehen des Knopfes PITCH CONTROL nach rechts wird die Wiedergabegeschwindigkeit und damit die Tonlage erhöht. Durch Drehen des Knopfes nach links, wird die Wiedergabegeschwindigkeit und damit die Tonlage gesenkt.

- Während Wiedergabe funktioniert die Taste PITCH CONTROL On/Off nicht.

E Per saltare al brano successivo o a quello precedente

Premere ripetutamente il tasto SKIP (◀◀ o ▶▶) fino a che si trova il brano desiderato. Il brano selezionato viene riprodotto dall'inizio.

- Premendo una volta il tasto SKIP (◀◀) durante la riproduzione, il brano in corso di riproduzione viene riprodotto dall'inizio. Per ritornare all'inizio del brano precedente, premere due volte il tasto SKIP (◀◀).
- Durante la riproduzione programmata, viene riprodotto il brano successivo o a quello precedente in programma.
- Il calendario musicale mostra il brano selezionato.

F Ricerca di una parte di un brano

Durante la riproduzione, tenere premuto il tasto SKIP (◀◀ o ▶▶) (o il tasto SEARCH (◀◀ o ▶▶) del telecomando) e rilasciarlo quando si è trovata la parte che si desidera ascoltare.

Se con l'avanzamento veloce si raggiunge la fine dell'ultimo brano, l'unità ritorna all'inizio dell'ultimo brano.

G Controllo della velocità di riproduzione

È possibile cambiare la velocità di riproduzione di un CD.

Premere il tasto PITCH CONTROL On/Off in modalità di arresto, avviare la riproduzione, e girare la manopola PITCH CONTROL.

Girando la manopola PITCH CONTROL a destra, la velocità di riproduzione aumenta, e il parametro è più alto. Girandola a sinistra, la velocità di riproduzione diminuisce, e il parametro è più basso.

- Durante la riproduzione il tasto PITCH CONTROL On/Off non è operativo.

E Para saltar a la siguiente o a la anterior pista

Presione repetidamente el botón SKIP (◀◀ o ▶▶) hasta encontrar la pista deseada. La pista seleccionada será reproducida desde el comienzo.

- Al presionar una vez el botón SKIP (◀◀) durante la reproducción, la pista que está siendo reproducida comenzará a reproducirse desde el principio. Para regresar al comienzo de la pista anterior, presione dos veces el botón SKIP (◀◀).
- Durante la reproducción del programa, se reproducirá la siguiente o la anterior pista en el programa.
- El calendario musical mostrará la pista seleccionada.

F Busca de una parte de la pista

Durante la reproducción, mantenga presionado el botón SKIP (◀◀ o ▶▶) (o el botón SEARCH (◀◀ o ▶▶) de la unidad de control remoto) y suéltelo cuando encuentre la parte que desea escuchar.

Si hace avanzar rápidamente el extremo de la última pista, la unidad regresa al comienzo de la última pista.

G Control del paso

Puede cambiarse la velocidad de reproducción del disco compacto.

Presione el botón PITCH CONTROL On/Off en el modo de parada, inicie la reproducción y gire la perilla PITCH CONTROL.

Girando la perilla PITCH CONTROL a la derecha, aumenta la velocidad de reproducción, elevando así el paso. Girándola a la izquierda, baja la velocidad de reproducción, reduciendo el paso.

- El botón PITCH CONTROL On/Off no trabaja durante la reproducción.

Intro Check

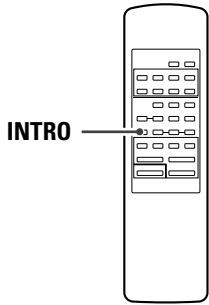

- If "no disc" is displayed, select any disc by pressing the DISC button (1, 2 or 3) and then press the STOP button to stop playback.

Press the INTRO button of the remote control unit in the stop mode. The beginning of each track is played for 10 seconds.

When a track you want to listen to is found, press the INTRO button again. The normal playback starts from that track.

- During program playback, the programmed tracks will be played for 10 seconds each.
- Intro check stops when the last track of DISC 3 is checked.
- If the INTRO button is pressed during playback, intro check will start from the next track.
- If the INTRO button is pressed within 10 seconds from the beginning of a track, intro check will start from that track.

Examen du début de chaque plage musicale

- Si la mention "no disc" est affichée, choisissez un disque au moyen de la touche DISC (1, 2 ou 3) puis appuyez sur la touche STOP pour arrêter la lecture.

L'appareil étant à l'arrêt, appuyez sur la touche INTRO du boîtier de télécommande. L'appareil lit les 10 premières secondes de chaque plage musicale.

Appuyez une nouvelle fois sur la touche INTRO lorsque se présente la plage musicale que vous désirez écouter. La lecture normale commence au début de la plage musicale.

- Pendant la lecture programmée, l'appareil lit les 10 premières secondes de chaque plage musicale faisant partie du programme.
- L'examen du disque cesse avec la dernière plage musicale du dernier disque (DISC 3).
- Si vous appuyez sur la touche INTRO pendant la lecture, l'examen du disque commence au début de la plage musicale suivante.
- Si vous appuyez sur la touche INTRO pendant la lecture des 10 premières secondes d'une plage musicale, l'examen du disque commence à partir de cette plage musicale.

Anspielfunktion

- Wenn "no disc" angezeigt ist, wählen Sie eine Disc mit der Taste DISC (1, 2 oder 3), und drücken Sie dann die Taste STOP, um die Wiedergabe zu stoppen.

Drücken Sie die Taste INTRO an der Fernbedienung bei auf Stopp geschaltetem Gerät. Der Anfang jedes Titels wird 10 Sekunden lang gespielt.

Wenn Sie einen Titel erreicht haben, den Sie fortlaufend hören möchten, drücken Sie die Taste INTRO erneut. Die normale Wiedergabe beginnt von diesem Titel an.

- Bei programmgesteuerter Wiedergabe werden die programmierten Titel jeweils 10 Sekunden lang angespielt.
- Diese Funktion stoppt, nachdem der letzte Titel von DISC 3 angespielt worden ist.
- Wird die Taste INTRO während Wiedergabe gedrückt, so beginnt die Anspielfunktion vom nächsten Titel an.
- Wenn die Taste INTRO innerhalb von 10 Sekunden vom Anfang eines Titels gedrückt wird, beginnt die Anspielfunktion von diesem Titel an.

Controllo delle introduzioni

- Se è visualizzato "no disc", selezionare uno dei dischi premendo il tasto DISC (1, 2 o 3) e poi premere il tasto STOP per arrestare la riproduzione.

Premere il tasto INTRO del telecomando in modalità di arresto. Viene riprodotta, per 10 secondi, la parte iniziale di ogni brano.

Quando si è trovato un brano che si desidera ascoltare, premere un'altra volta il tasto INTRO. La riproduzione normale inizia dal brano.

- Durante la riproduzione programmata, i brani programmati vengono riprodotti per 10 secondi ognuno.
- Il controllo delle introduzioni si arresta quando l'ultimo brano di DISC 3 è stato controllato.
- Se si preme il tasto INTRO durante la riproduzione, il controllo delle introduzioni inizia dal brano successivo.
- Se il tasto INTRO viene premuto prima che siano trascorsi 10 secondi dall'inizio di un brano, il controllo delle introduzioni inizia da quel brano.

Comprobación de preludio

- Si se visualiza "no disc", seleccione cualquier disco presionando el botón DISC (1, 2 o 3) y luego presione el botón STOP para paralizar la reproducción.

Presione el botón INTRO de la unidad de control remoto en el modo de parada. El comienzo de cada pista se reproducirá durante 10 segundos.

Cuando encuentre la pista que desea escuchar, presione otra vez el botón INTRO. La reproducción normal comienza de esa pista.

- Durante la reproducción de programa, las pistas programadas se reproducirán durante 10 segundos cada una.
- La comprobación de preludio cesa después de la comprobación de la última pista del DISC 3.
- Si se presiona el botón INTRO durante la reproducción, la comprobación del preludio comenzará de la siguiente pista.
- Si se presiona el botón INTRO dentro de 10 segundos desde el comienzo de una pista, la comprobación del preludio comenzará de la misma pista.

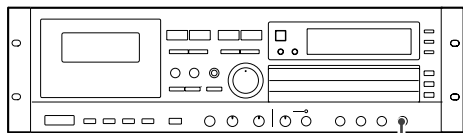

REPEAT MODE



A

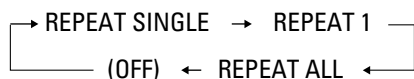

REPEAT SINGLE



REPEAT 1



REPEAT ALL



Repeat Playback 1

Every time the REPEAT button of the remote control unit is pressed, the mode is changed as follows: **A**

- During program playback, only the programmed tracks will be played in order repeatedly.

Repeat one track [REPEAT SINGLE]

Press the REPEAT button and select "REPEAT SINGLE" during playback. The track being played will be played repeatedly. If you press the SKIP button and select another track in REPEAT SINGLE mode, the track you selected will be played repeatedly.

It is also possible to select a track to be repeated in the stop mode. Press the REPEAT button and then select the track number by pressing the SKIP button.

Repeat All the Tracks of a Disc [REPEAT 1]

All the tracks of the selected disc will be played repeatedly. Press the REPEAT button and select "REPEAT 1".

Repeat All the Discs [REPEAT ALL]

All the tracks of the 3 discs will be played repeatedly.

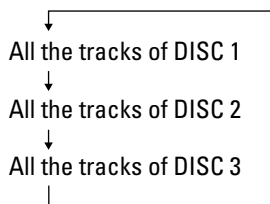

Répétition de la lecture 1

Chaque pression sur la touche REPEAT modifie comme suit le mode de fonctionnement: **A**

- Pendant la lecture programmée, l'appareil lit de manière répétée les plages musicales faisant partie du programme.

Répétition d'une seule plage musicale [REPEAT SINGLE]

Pendant la lecture, appuyez sur la touche REPEAT puis choisissez "REPEAT SINGLE". La plage musicale en cours de lecture est lue de manière répétée. Dans cette situation (REPEAT SINGLE), si vous appuyez sur la touche SKIP et choisissez une autre plage musicale, cette autre plage musicale est lue de manière répétée.

Il est également possible de choisir, tandis que l'appareil est à l'arrêt, la plage musicale qui doit être répétée. Appuyez sur la touche REPEAT puis choisissez la plage musicale par son numéro en utilisant la touche SKIP.

Répétition de toutes les plages musicales d'un disque [REPEAT 1]

Toutes les plages musicales du disque choisi sont lues de manière répétée. Appuyez sur la touche REPEAT puis choisissez "REPEAT 1".

Répétition de tous les disques [REPEAT ALL]

Toutes les plages musicales des 3 disques sont lues de manière répétée.

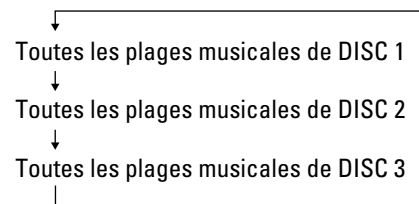

Wiederholwiedergabe 1

Mit jedem Druck auf die Taste REPEAT an der Fernbedienung ändert sich die Betriebsart folgendermaßen : 

- Bei programmgesteuerter Wiedergabe werden die programmierten Titel wiederholt abgespielt.

Einzeltitlel-Wiederholung [REPEAT SINGLE]

Drücken Sie die Taste REPEAT und wählen Sie "REPEAT SINGLE" während Wiedergabe. Der momentane Titel wird dann wiederholt gespielt. Durch Drücken der Taste SKIP und Wahl eines anderen Titels bei Einzeltitlel-Wiederholung (REPEAT SINGLE) wird der gewählte Titel wiederholt abgespielt.

Auch bei auf Stopp geschaltetem Gerät kann ein Titel für wiederholte Wiedergabe ausgewählt werden. Drücken Sie die Taste REPEAT, und wählen Sie dann die gewünschte Titelnummer mit der Taste SKIP.

Wiederholung aller Titel einer Disc [REPEAT 1]

Alle Titel der gewählten Disc werden wiederholt abgespielt. Drücken Sie die Taste REPEAT und wählen Sie "REPEAT 1".

Wiederholung aller Discs [REPEAT ALL]

Alle Titel der drei Discs werden wiederholt abgespielt.



Riproduzione ripetuta 1

Ogni volta che si preme il tasto REPEAT del telecomando, la modalità cambia come segue : 

- Durante la riproduzione programmata, i brani programmati vengono riprodotti ripetutamente.

Ripetizione di un brano [REPEAT SINGLE]

Premere il tasto REPEAT e selezionare "REPEAT SINGLE" durante la riproduzione. Il brano in corso di riproduzione viene riprodotto ripetutamente. Se si preme il tasto SKIP e si seleziona un altro brano in modalità REPEAT SINGLE, il brano selezionato viene riprodotto ripetutamente.

Un brano da ripetere può anche essere selezionato in modalità di arresto. Premere il tasto REPEAT e poi selezionare il numero di brano premendo il tasto SKIP.

Ripetizione di Tutti i brani di un disco [REPEAT 1]

Tutti i brani del disco selezionato vengono riprodotti ripetutamente. Premere il tasto REPEAT e selezionare "REPEAT 1".

Ripetizione di Tutti i dischi [REPEAT ALL]

Tutti i brani dei 3 dischi vengono riprodotti ripetutamente.



Reproducción repetida 1

Cada vez que presione el botón REPEAT de la unidad de control remoto, el modo cambia como sigue : 

- Durante la reproducción programada, las pistas programadas se reproducirán repetidamente.

Repetición de una pista [REPEAT SINGLE]

Presione el botón REPEAT y seleccione "REPEAT SINGLE" durante la reproducción. La pista se reproducirá repetidamente. Si usted presiona el botón SKIP y selecciona otra pista en el modo REPEAT SINGLE, la pista que usted seleccionó se reproducirá repetidamente.

Es también posible seleccionar una pista que desea repetir en el modo de parada. Presione el botón REPEAT y luego seleccione el número de pista presionando el botón SKIP.

Repetición de todas las pistas de un disco [REPEAT 1]

Se reproducen repetidamente todas las pistas del disco seleccionado. Presione el botón REPEAT y seleccione "REPEAT 1".

Repetición de todos los discos [REPEAT ALL]

Se reproducirán repetidamente todas las pistas de los 3 discos.

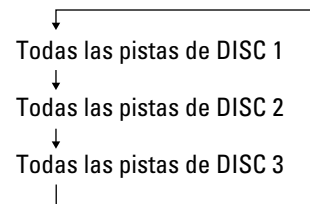

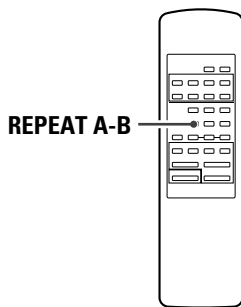

1

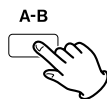

2

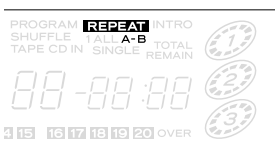
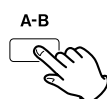

Repeat Playback 2

To repeat a designated section [A-B REPEAT]

1 Start playback and designate the point at which the A-B repeat should start (point A) by pressing the A-B button.

"REPEAT A-" appears on the display.

2 When the point at which repeat playback should end (point B) is reached, press the A-B button again.

The designated section will be played repeatedly.

- After designating point A, SKIP button can be used to skip or fast-forward to point B.
- The point A and B should be selected from the same disc.
- If one of the following buttons is pressed, A-B repeat mode will be canceled:

A-B button
 STOP button
 Open/Close button
 of the selected disc
 POWER button

- There should be more than one second between A and B.
- Following functions cannot be used during A-B repeat:

REPEAT SINGLE
 REPEAT 1
 REPEAT ALL
 PROGRAM
 SHUFFLE
 INTRO
 CD-TAPE CONT PLAY

Répétition de la lecture 2

Pour répéter l'intervalle A-B [A-B REPEAT]

1 Commandez la lecture et précisez le début de l'intervalle A-B (le point A) en appuyant sur la touche A-B.

La mention "REPEAT A-" s'affiche.

2 Lorsque la fin de l'intervalle A-B est atteinte (le point B), appuyez une nouvelle fois sur la touche A-B.

Le passage compris entre les deux points est alors joué de manière répétée.

- Après avoir précisé le point A, vous pouvez utiliser la touche SKIP pour atteindre plus rapidement le point B.
- Les points A et B doivent être choisis sur le même disque.
- Si vous appuyez sur l'une des touches suivantes, la répétition de l'intervalle A-B est annulée.

Touche A-B
 Touche STOP
 Touche Open/Close
 correspondant au disque choisi
 Interrupteur POWER

- L'intervalle A-B doit être au moins égal à une seconde.
- Les fonctions suivantes ne sont pas disponibles pendant la répétition de l'intervalle A-B:

REPEAT SINGLE
 REPEAT 1
 REPEAT ALL
 PROGRAM
 SHUFFLE
 INTRO
 CD-TAPE CONT PLAY

Wiederholung eines bestimmten Abschnitts [A-B REPEAT]

1 Starten Sie die Wiedergabe und geben Sie den Punkt vor, an dem die A-B-Wiederholung starten sollte (Punkt A), indem Sie die Taste A-B drücken.

"REPEAT A-" erscheint im Display.

2 Bei Erreichen des Punkts, an dem die Wiederholwiedergabe enden sollte (Punkt B) drücken Sie die Taste A-B erneut.

Der vorgegebene Abschnitt wird wiederholt wiedergegeben.

- Nach Vorgabe von Punkt A kann Punkt B mit Hilfe der Taste SKIP angesteuert bzw. im Schnellvorlauf erreicht werden.
- Punkte A und B sollten sich auf derselben Disc befinden.
- Durch Drücken einer der folgenden Tasten wird die A-B-Wiederholungsfunktion aufgehoben:

Taste A-B
Stoptaste (STOP)
Taste Open/Close der gewählten Disc
Ein/Aus-Schalter (POWER)

- Das Intervall zwischen A und B muß größer als 1 Sekunde sein.
- Während A-B-Wiedergabe können die folgenden Funktionen nicht eingesetzt werden:

REPEAT SINGLE
REPEAT 1
REPEAT ALL
PROGRAM
SHUFFLE
INTRO
CD-TAPE CONT PLAY

Per ripetere un determinata sezione [A-B REPEAT]

1 Avviare la riproduzione e specificare il punto da cui la ripetizione A-B deve iniziare (punto A) premendo il tasto A-B.

"REPEAT A-" appare sul display.

2 Quando viene raggiunto il punto in cui la riproduzione ripetuta deve terminare (punto B), premere un'altra volta il tasto A-B.

La sezione specificata viene riprodotta ripetutamente.

- Dopo aver specificato il punto A, si può usare il tasto SKIP per saltare o avanzare velocemente al punto B.
- I punti A e B devono essere selezionati all'interno dello stesso disco.
- Se si preme uno dei tasti seguenti, la modalità di ripetizione A-B viene annullata.

Tasto A-B
Tasto STOP
Tasto Open/Close
del disco selezionato
Interruttore POWER

- L'intervallo tra A e B deve essere più grande di un secondo.
- Durante la ripetizione A-B non si possono utilizzare le seguenti funzioni:

REPEAT SINGLE
REPEAT 1
REPEAT ALL
PROGRAM
SHUFFLE
INTRO
CD-TAPE CONT PLAY

Para repetir una determinada sección [A-B REPEAT]

1 Comience la reproducción y señale el punto donde la repetición A-B debe iniciar (punto A) presionando el botón A-B.

Aparece "REPEAT A-" en el visualizador.

2 Cuando llega el punto donde la reproducción repetida debe terminar (punto B), presione otra vez el botón A-B.

La sección señalada se reproducirá repetidamente.

- Después de señalar el punto A, puede usarse el botón SKIP para saltar o avanzar rápidamente al punto B.
- Los puntos A y B deben seleccionarse del mismo disco.
- Al presionar uno de los siguientes botones, se cancelará el modo A-B.

Botón A-B
Botón STOP
Botón Open/Close
del disco seleccionado
Interrupor POWER

- Hay un espacio de más de un segundo entre A y B.
- Las siguientes funciones no pueden utilizarse durante la repetición de A-B:

REPEAT SINGLE
REPEAT 1
REPEAT ALL
PROGRAM
SHUFFLE
INTRO
CD-TAPE CONT PLAY

Shuffle Playback

Tracks of a disc can be played randomly.

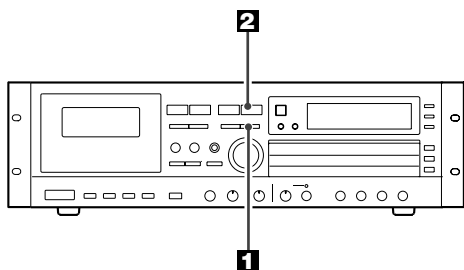

Lecture au hasard

Les plages musicales d'un disque peuvent être jouées au hasard.

1

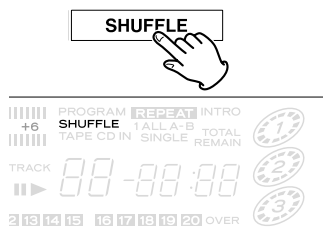

1 Press the SHUFFLE button in the stop mode.

1 L'appareil étant à l'arrêt, appuyez sur la touche SHUFFLE.

2

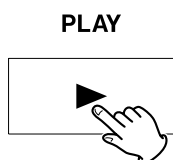

2 If a disc has already been selected, press the PLAY button (▶).

The played tracks disappear from the music calendar.

2 Si un disque est déjà sélectionné, appuyez sur la touche PLAY (▶).

Les numéros des plages musicales qui ont été jouées s'effacent du damier musical.

- To select another disc, press the DISC button.
- If you press the SKIP button (▶▶) during shuffle playback, next track will be randomly selected and played. A track cannot be replayed during shuffle playback.
- To stop shuffle playback, press the STOP button (■) or Open/Close button (▲) of the selected disc.
- To cancel the shuffle playback mode, press the SHUFFLE button or STOP button (■) in the stop mode, or press the POWER button.

- Pour choisir un autre disque, appuyez sur la touche DISC qui lui correspond.
- Si vous appuyez sur la touche SKIP (▶▶) pendant la lecture au hasard, la plage musicale suivante est choisie au hasard. Pendant la lecture au hasard, une plage musicale ne peut être jouée qu'une fois.
- Pour interrompre la lecture au hasard, appuyez sur la touche STOP (■) ou la touche Open/Close (▲) correspondant au disque.
- Pour arrêter la lecture au hasard, appuyez sur la touche SHUFFLE ou sur la touche STOP (■) alors que l'appareil est à l'arrêt, ou encore appuyez sur l'interrupteur POWER.

Zufallsgesteuerte Wiedergabe

Titel einer Disc können nach dem Zufallsprinzip abgespielt werden.

1 Drücken Sie die Taste SHUFFLE bei auf Stopp geschaltetem Gerät.

2 Wenn bereits eine Disc gewählt worden ist, drücken Sie die Taste PLAY(▶).

Gespielte Titel erlöschen im Musikkalender.

- Um eine andere Disc zu wählen, drücken Sie die Taste DISC.
- Durch Drücken der Taste SKIP (▶▶) während zufallsgesteuerter Wiedergabe wird der nächste Titel nach dem Zufallsprinzip gewählt und wiedergegeben. Titelwiederholung ist während zufallsgesteuerter Wiedergabe nicht möglich.
- Zum Stoppen der zufallsgesteuerten Wiedergabe drücken Sie die Taste STOP(■) oder die Taste Open/Close(▲) der gewählten Disc.
- Zum Aufheben der zufallsgesteuerten Wiedergabe drücken Sie die Taste SHUFFLE oder die Taste STOP(■) bei auf Stopp geschaltetem Gerät, bzw. betätigen Sie die Taste POWER.

Riproduzione in ordine casuale

I brani di un disco possono essere riprodotti in ordine casuale.

1 Premere il tasto SHUFFLE in modalità di arresto.

2 Se un disco è già stato selezionato, premere il tasto PLAY(▶).

I brani riprodotti scompaiono dal calendario musicale.

- Per selezionare un altro disco, premere il tasto DISC.
- Se si preme il tasto SKIP (▶▶) durante la riproduzione in ordine casuale, il brano successivo viene selezionato a caso e riprodotto. Durante la riproduzione in ordine casuale non è possibile ripetere la riproduzione di un brano.
- Per arrestare la riproduzione in ordine casuale, premere il tasto STOP(■) o il tasto Open/Close(▲) del disco selezionato.
- Per annullare la modalità di riproduzione in ordine casuale, premere il tasto SHUFFLE o il tasto STOP(■) in modalità di arresto, o premere il tasto POWER.

Reproducción aleatoria

Las pistas de un disco pueden reproducirse aleatoriamente.

1 Presione el botón SHUFFLE en el modo de parada.

2 Si ya se ha seleccionado un disco, presione el botón PLAY(▶).

Las pistas reproducidas desaparecen del calendario musical.

- Para seleccionar otro disco, presione el botón DISC.
- Si presiona el botón SKIP (▶▶) durante la reproducción aleatoria, se seleccionará aleatoriamente la siguiente pista y se reproducirá. Durante la reproducción aleatoria, no puede reproducirse una pista.
- Para cesar la reproducción aleatoria, presione el botón STOP(■) o el botón Open/Close(▲) del disco seleccionado.
- Para cancelar el modo de reproducción aleatoria, presione el botón SHUFFLE o el botón STOP(■) en el modo de parada, o presione el botón POWER.

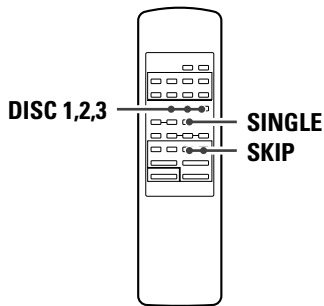

1

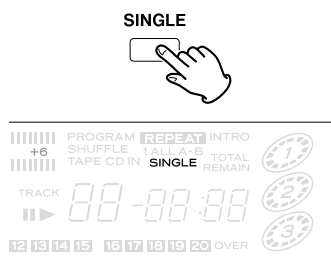

2

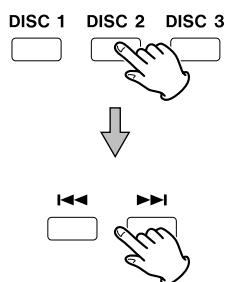

Single Playback

The unit can be stopped after the playback of a selected track.

1 Press the SINGLE button of the remote control unit in the stop mode.

"SINGLE" appears on the display. To cancel the single playback mode, press the SINGLE button again.

2 Select a track.

Select a disc by pressing the DISC button, and then select a track number by pressing the SKIP button (◀◀/▶▶).

After the playback of the track, the unit stops and the single playback mode is canceled.

- If the SINGLE button is pressed during playback, the unit stops after the playback of the track.
- If you press the SKIP button (◀◀/▶▶) during single playback, another track can be selected. After the playback of that track, the unit stops and the single playback mode is canceled.

Lecture d'une seule plage musicale

L'appareil peut lire une seule plage musicale puis s'arrêter.

1 L'appareil étant à l'arrêt, appuyez sur la touche SINGLE de boîtier de télécommande.

La mention "SINGLE" s'affiche. Pour annuler la lecture d'une seule plage musicale, appuyez une nouvelle fois sur la touche SINGLE.

2 Choisissez la plage musicale.

Choisissez le disque au moyen de la touche DISC puis choisissez le numéro de la plage musicale au moyen de la touche SKIP (◀◀/▶▶).

Lorsque la lecture de la plage musicale est terminée, ce mode de fonctionnement est abandonné et l'appareil s'arrête.

- Si vous appuyez sur la touche SINGLE pendant la lecture, l'appareil s'arrête à la fin de la lecture de la plage musicale.
- Si vous appuyez sur la touche SKIP (◀◀/▶▶) pendant la lecture d'une seule plage musicale, une autre plage musicale peut être sélectionnée.

Einzelwiedergabe

Nach Wiedergabe eines gewählten Titels kann das Gerät auf Stopp geschaltet werden.

1 Drücken Sie die Taste SINGLE an der Fernbedienung bei auf Stopp geschaltetem Gerät.

"SINGLE" erscheint im Display.

Zum Aufheben der Einzelwiedergabe drücken Sie die Taste SINGLE erneut.

2 Wahl eines Titels.

Wählen Sie eine Disc mit Hilfe der Taste DISC, und wählen Sie dann eine Titelnummer mit der Taste SKIP (◀◀/▶▶).

Nach Wiedergabe des Titels schaltet das Gerät auf Stopp, und die Einzelwiedergabe wird aufgehoben.

- Wird die Taste SINGLE während Wiedergabe gedrückt, schaltet das Gerät nach der Wiedergabe des Titels auf Stopp.
- Wenn Sie die Taste SKIP (◀◀/▶▶) während Einzelwiedergabe drücken, kann ein anderer Titel gewählt werden.

Riproduzione singola

L'unità può essere fermata dopo la riproduzione di un brano selezionato.

1 Premere il tasto SINGLE del telecomando in modalità di arresto.

"SINGLE" appare sul display.

Per annullare la modalità riproduzione singola, premere un'altra volta il tasto SINGLE.

2 Selezionare un brano.

Selezionare un disco premendo il tasto DISC, e poi selezionare un numero di brano premendo il tasto SKIP (◀◀/▶▶).

Dopo la riproduzione del brano, l'unità si arresta e la modalità riproduzione singola è annullata.

- Se il tasto SINGLE viene premuto durante la riproduzione, dopo la riproduzione del brano l'unità si arresta.
- Se si preme il tasto SKIP (◀◀/▶▶) durante riproduzione singola, si può selezionare un altro brano.

Reproducción simple

La unidad puede ser paralizada después de la reproducción de una pista seleccionada.

1 Presione el botón SINGLE de la unidad de control remoto en el modo de parada.

"SINGLE" aparece en el visualizador.

Para cancelar el modo de reproducción simple, presione otra vez el botón SINGLE.

2 Seleccione una pista

Seleccione un disco presionando el botón DISC, y luego seleccione un número de pista presionando el botón SKIP (◀◀/▶▶).

Después de la reproducción de la pista, la unidad se detiene y se cancela el modo de reproducción simple.

- Al presionar el botón SINGLE durante la reproducción, la unidad para después de reproducir la pista.
- Si presiona el botón SKIP (◀◀/▶▶) durante la reproducción simple, puede seleccionarse la otra pista.

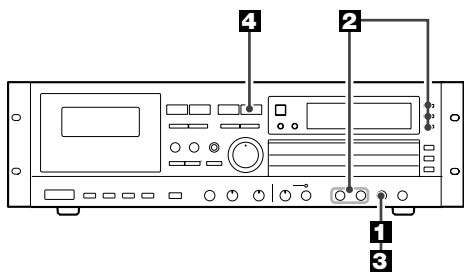

1 PROGRAM

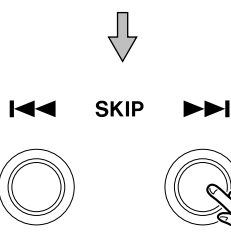
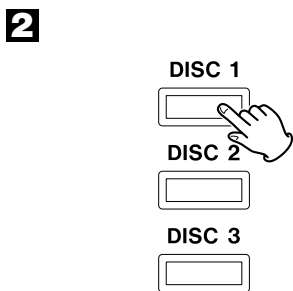
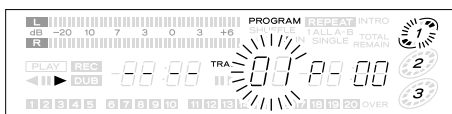

3 PROGRAM



4 PLAY

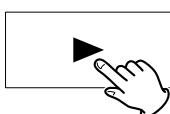

Programmed Playback 1

Up to 20 tracks from 3 discs can be programmed in the desired order.

- Shuffle playback does not work during program playback.
- If "no disc" is displayed, select any disc by pressing the DISC button (1, 2 or 3) and then press the STOP(■) button to stop playback.

1 Press the PROGRAM button in the stop mode.

"PROGRAM" and "P-00" appears on the display, and the disc number and the track number 01 blinks.

When the disc number and the track number are blinking, Open/Close button (▲) doesn't work.

2 Select a track.

Select a disc by pressing the DISC button, and select a track by pressing the SKIP button(◀▶).

3 Press the PROGRAM button.

The track is programmed, and "P-01" is displayed.

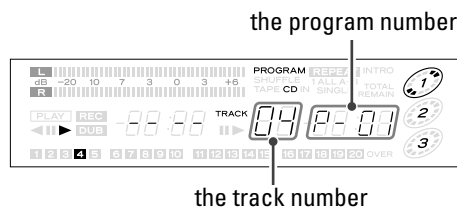

Repeat step 2 and 3 to program more tracks.

When selecting the tracks from the same disc successively, you don't have to press the DISC button.

- You can program up to 20 tracks.
- If you made a mistake, press the CLEAR button of the remote control unit.
- To cancel the program mode, press the STOP button(■) and the CLEAR button.

4 When the selection of track numbers has been finished, press the PLAY button (▶) to start program playback.

The programmed contents is kept in memory even after programmed playback has been finished or stopped by pressing the STOP button(■).

Lecture programmée 1

Le programme de lecture peut comporter 20 numéros de plage musicale pris sur les 3 disques.

- La lecture au hasard des plages musicales programmées n'est pas possible.
- Si la mention "no disc" est affichée, choisissez un disque au moyen de la touche DISC (1, 2 ou 3) puis appuyez sur la touche STOP(■) pour arrêter la lecture.

1 L'appareil étant à l'arrêt, appuyez sur la touche PROGRAM.

Les mentions "PROGRAM" et "P-00" s'affichent tandis que le numéro du disque et le numéro de plage musicale 01 clignotent.

Lorsque le numéro du disque et le numéro de plage musicale clignotent, la touche Open/Close(▲) est sans effet.

2 Choisissez une plage musicale.

Choisissez le disque au moyen de la touche DISC puis choisissez le numéro de la plage musicale au moyen de la touche SKIP(◀▶).

3 Appuyez sur la touche PROGRAM.

La plage musicale fait partie du programme et la mention "P-01" s'affiche.

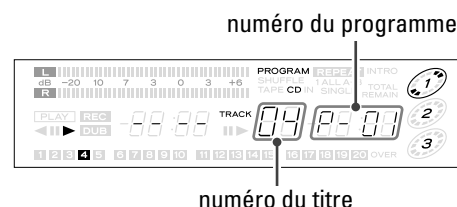

Répétez les opérations 2 et 3 pour programmer d'autres plages musicales.

Si vous choisissez les plages musicales sur le même disque, il est inutile de sélectionner à nouveau le disque au moyen de la touche DISC.

- Le programme peut contenir 20 numéros de plage musicale.
- En cas d'erreur, appuyez sur la touche CLEAR du boîtier de télécommande.
- Pour annuler la lecture programmée, appuyez sur la touche STOP(■) et sur la touche CLEAR.

4 Lorsque la sélection des plages musicales est terminée, appuyez sur la touche PLAY(▶) pour commander la lecture programmée.

Le programme et son contenu sont conservés en mémoire même après que la lecture programmée est terminée, ou arrêtée en appuyant sur la touche STOP(■).

Programmgesteuerte Wiedergabe 1

Bis zu 20 Titel von 3 Discs können in der gewünschten Reihenfolge programmiert werden.

- Während programmgesteuerter Wiedergabe funktioniert zufallsgesteuerte Wiedergabe nicht.
- Wenn "no disc" angezeigt ist, wählen Sie eine Disc mit der Taste DISC (1, 2 oder 3), und drücken Sie dann die Taste STOP(■), um die Wiedergabe zu stoppen.

1 Drücken Sie die Taste PROGRAM bei Stopp geschaltetem Gerät.

"PROGRAM" und "P-00" erscheinen im Display, und Disc-Nummer sowie Titelnummer 01 blinken.

Bei blinkender Disc-Nummer und Titelnummer funktioniert die Taste Open/Close(▲) nicht.

2 Wahl eines Titels.

Wählen Sie eine Disc mit Hilfe der Taste DISC, und wählen Sie dann einen Titel mit der Taste SKIP (◀◀/▶▶).

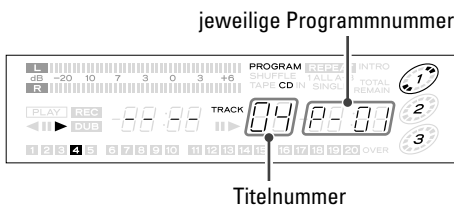

3 Drücken Sie die Taste PROGRAM.

Der Titel ist programmiert, und "P-01" wird angezeigt.

Wiederholen Sie Schritt 2 und 3, um mehr Titel zu programmieren.

Um Titel von derselben Disc der Reihe nach zu wählen, braucht die Taste DISC nicht gedrückt zu werden.

- Bis zu 20 Titel können programmiert werden.
- Falls Ihnen ein Fehler unterlaufen ist, drücken Sie die Taste CLEAR an der Fernbedienung.
- Zum Aufheben der programmgesteuerten Wiedergabe drücken Sie die Taste STOP(■) und die Taste CLEAR.

4 Wenn Sie mit der Wahl der Titelnummern fertig sind, drücken Sie die Taste PLAY(▶), um die programmgesteuerte Wiedergabe zu starten.

Der programmierte Inhalt bleibt gespeichert, auch nachdem die programmierte Wiedergabe zu Ende oder durch Drücken der Taste STOP(■) gestoppt worden ist.

Riproduzione Programmata 1

Si possono programmare, in un ordine desiderato, fino a 20 brani da 3 dischi.

- La riproduzione in ordine casuale non è operativa durante la riproduzione programmata.
- Se appare "no disc", selezionare uno dei dischi premendo il tasto DISC (1, 2 o 3) e poi premere il tasto STOP(■) per arrestare la riproduzione.

1 Premere il tasto PROGRAM in modalità di arresto.

"PROGRAM" e "P-00" appaiono sul display, e il numero di disco e il numero di brano 01 lampeggiano.

Quando il numero di disco e il numero di brano lampeggiano, il tasto Open/Close(▲) non è operativo.

2 Selezionare un brano.

Selezionare un disco premendo il tasto DISC, e selezionare un brano premendo il tasto SKIP (◀◀/▶▶).

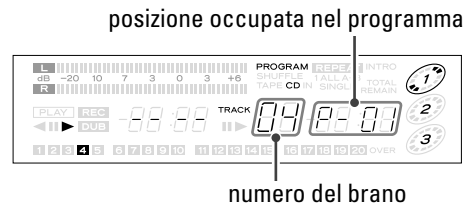

3 Premere il tasto PROGRAM.

Il brano è programmato ed appare "P-01".

Per programmare altri brani, ripetere i passi 2 e 3.

Se si selezionano in successione brani dello stesso disco, non c'è bisogno di premere il tasto DISC

- Si possono programmare fino a 20 brani.
- Se ci si sbaglia, premere il tasto CLEAR del telecomando.
- Per annullare la modalità di programmazione, premere il tasto STOP(■) e il tasto CLEAR.

4 Quando la selezione dei numeri di brano è terminata, per avviare la riproduzione programmata premere il tasto PLAY(▶).

I contenuti programmati rimangono memorizzati anche dopo che la riproduzione programmata è terminata, o è stata interrotta premendo il tasto STOP(■).

Reproducción programada 1

Pueden programarse hasta 20 pistas de 3 discos en el orden deseado.

- La el modo de reproducción aleatoria no se activa durante la reproducción programada.
- Si se visualiza "no disc", seleccione cualquier disco presionando el botón DISC (1, 2 o 3) y luego presione el botón STOP(■) para parar la reproducción.

1 Presione el botón PROGRAM en el modo de parada.

Aparece "PROGRAM" y "P-00", y parpadean el número del disco y el número de la pista 01.

Quando el número del disco y el número de la pista están parpadeando, no opera el botón Open/Close(▲).

2 Seleccione una pista.

Seleccione un disco presionando el botón DISC, y elija una pista presionando el botón SKIP (◀◀/▶▶).

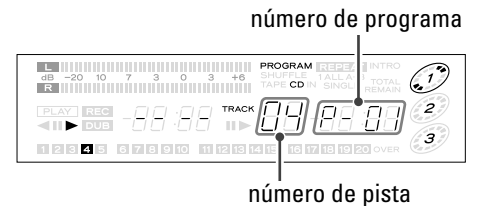

3 Presione el botón PROGRAM.

Se programa la pista y se visualiza "P-01".

Repita los pasos 2 y 3 para programar más pistas.

En la selección de las pistas del mismo disco sucesivamente, no tiene que presionar el botón DISC.

- Usted puede programar hasta 20 pistas.
- Si se equivoca, presione el botón CLEAR de la unidad de control remoto.
- Para cancelar el modo de programa, presione el botón STOP(■) y el botón CLEAR.

4 Una vez terminada la selección de los números de pistas, presione el botón PLAY(▶) para comenzar la reproducción programada.

El contenido programado se mantiene en la memoria aun después de terminar la reproducción programada o después presionar el botón STOP(■).

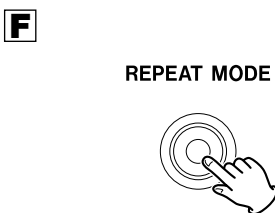
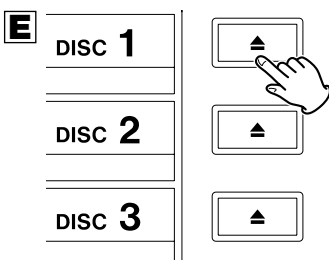
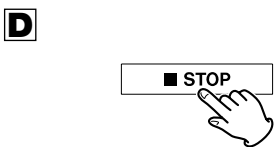
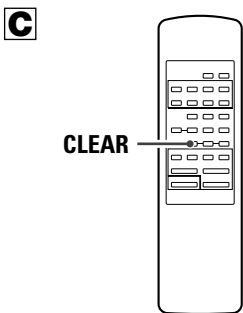
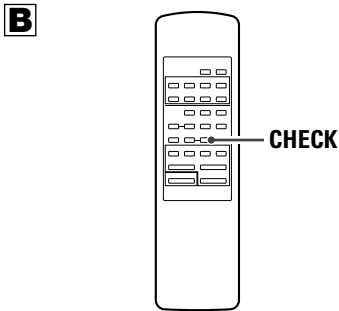
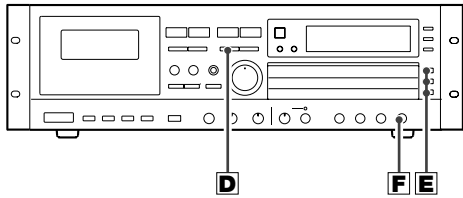

Programmed Playback 2

A To add a track

Repeat step 2 and 3 in the stop mode. The track is added to the end of the current program.

If "PROGRAM" indicator is off, press the PROGRAM button once to return to the program mode.

B To check the programmed order

In the stop mode, press the CHECK button of the remote control repeatedly. The track number and program number will be shown on the display. During checking, "P-" and a disc number blinks.

C To delete a track

Press the CLEAR button in the stop mode. The last track in the program is deleted.

You cannot delete a track from the middle of the program.

D To cancel the program playback mode

Press the STOP button (■) in the stop mode. "PROGRAM" indicator goes off, but the programmed contents aren't lost. To return to the program mode, press the PROGRAM button.

E To clear program

To clear all tracks, press the Open/Close button (▲), or POWER button.

F To repeat the programmed tracks

Press the REPEAT MODE button. The programmed tracks will be played repeatedly.

Lecture programmée 2

A Pour ajouter une plage musicale au programme

L'appareil étant à l'arrêt, répétez les opérations 2 et 3. Le numéro de la plage musicale est ajouté à la fin du programme.

Si le témoin "PROGRAM" est éteint, appuyez une fois sur la touche PROGRAM pour revenir au mode de programmation.

B Pour connaître le contenu du programme

L'appareil étant à l'arrêt, appuyez de manière répétée sur la touche CHECK du boîtier de télécommande.

Le numéro de la plage musicale et sa position dans le programme de lecture sont indiqués sur l'afficheur.

Pendant l'examen du programme, la mention "P-" suivie d'un numéro de plage musicale clignote.

C Pour supprimer une plage musicale

L'appareil étant à l'arrêt, appuyez sur la touche CLEAR. Le numéro de la dernière plage musicale du programme est effacé. La dernière plage musicale du programme est supprimée.

D Pour abandonner la lecture programmée

L'appareil étant à l'arrêt, appuyez sur la touche STOP (■). Le témoin "PROGRAM" s'éteint mais le contenu du programme n'est pas effacé.

Pour revenir au mode de programmation, appuyez sur la touche PROGRAM.

E Pour effacer le contenu du programme

Pour effacer le contenu du programme, appuyez sur la touche Open/Close (▲) ou sur l'interrupteur POWER.

F Pour répéter le programme

Appuyez sur la touche REPEAT MODE. Les plages musicales faisant partie du programme sont lues de manière répétée.

A Hinzufügen eines Titels

Wiederholen Sie die Schritte **2** und **3** bei auf Stopp geschaltetem Gerät. Der Titel wird am Ende des momentanen Programms hinzugefügt.

Wenn die "PROGRAM"-Anzeige aus ist, drücken Sie die Taste PROGRAM einmal, um auf den Programmbetrieb zurückzuschalten.

B Prüfen der Programm-Reihenfolge

Bei auf Stopp geschaltetem Gerät drücken Sie die Taste CHECK an der Fernbedienung wiederholt. Titelnummer und Programmnummer erscheinen im Display. Während der Prüfung blinken "P-" und eine Disc-Nummer.

C Löschen eines Titels

Drücken Sie die Taste CLEAR bei auf Stopp geschaltetem Gerät. Der letzte Titel im Programm wird gelöscht.

D Aufheben der programmgesteuerten Wiedergabe

Drücken Sie die Taste STOP(■) bei auf Stopp geschaltetem Gerät. Die "PROGRAM"-Anzeige geht aus, der Programminhalt geht jedoch nicht verloren. Zum Zurückschalten auf den Programmbetrieb drücken Sie die Taste PROGRAM.

E Löschen des Programms

Zum Löschen aller Titel drücken Sie die Taste Open/Close(▲) oder die Taste POWER.

F Wiederholung der programmierten Titel

Drücken Sie die Taste REPEAT MODE. Die programmierten Titel werden wiederholt wiedergegeben.

A Per aggiungere un brano

Ripetere i passi **2** e **3** in modalità di arresto. Il brano viene aggiunto alla fine del programma corrente.

Se l'indicatore "PROGRAM" è spento, premere una volta il tasto PROGRAM per riattivare la modalità di programmazione.

B Per controllare l'ordine programmato

In modalità di arresto, premere ripetutamente il tasto CHECK del telecomando. Il numero di brano e il numero di programma appaiono sul display. Durante il controllo, "P-" e un numero di disco lampeggia.

C Per cancellare un brano

Premere il tasto CLEAR in modalità di arresto. L'ultimo brano in programma viene cancellato.

D Per annullare la modalità di riproduzione programmata

Premere il tasto STOP(■) in modalità di arresto. L'indicatore "PROGRAM" si spegne, ma i contenuti programmati rimangono memorizzati. Per riattivare la modalità di programmazione, premere il tasto PROGRAM.

E Per cancellare un programma

Per cancellare tutti i brani, premere il tasto Open/Close(▲), o il tasto POWER.

F Per ripetere i brani programmati

Premere il tasto REPEAT MODE. I brani programmati vengono riprodotti ripetutamente.

A Para añadir una pista

Repita los pasos **2** y **3** en el modo de parada. La pista se añade al fin del programa actual.

Si está apagado el indicador "PROGRAM", presione una vez el botón PROGRAM para volver al modo de programa.

B Para comprobar el orden programado

En el modo de parada, presione el botón CHECK de la unidad de control remoto repetidamente.

El número de pista y el de programa aparecerán en el visualizador. Durante la comprobación, parpadean "P-" y un número de disco.

C Para borrar una pista

Presione el botón CLEAR en el modo de parada. Se borra la última pista en el programa.

D Para cancelar el modo de reproducción programada

Presione el botón STOP(■) en el modo de parada. Se apaga el indicador "PROGRAM", pero no se pierde el contenido programado. Para volver al modo de programa, presione el botón PROGRAM.

E Para borrar el programa

Para borrar todas las pistas, presione el botón Open/Close(▲), o el botón POWER.

F Para repetir las pistas programadas

Presione el botón REPEAT MODE. Las pistas programadas se reproducen repetidamente.

Timer Playback

Using an optional audio timer, the playback of CD can be started at any desired time.

Connect the unit and the amplifier to an audio timer as shown: **A**

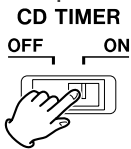
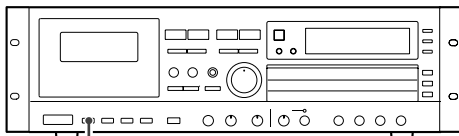

A



Amplifier / Amplificateur
Verstärker / Amplificatore
Amplificador

Audio Timer / Minuterie audio
Timer / Timer ad uso audio
Temporizador de audio

AC outlet
Prise secteur CA
Netzausgang
Presa di corrente
Tomacorriente de CA

1 Set the POWER switch of all the components to ON.

2 Load a disc.

3 Set the CD TIMER switch to ON.

4 Set the audio timer.

Read instructions of the audio timer for details.

When the timer is set, the power to all the components will be switched off.

The unit will be turned on and start playback at the specified time.

Lecture commandée par programmateur

La lecture d'un CD peut commencer à n'importe quel moment si vous utilisez un programmateur audio.

Reliez l'appareil et le programmateur audio de la manière illustrée: **A**

1 Placez l'interrupteur POWER de chaque appareil sur la position ON.

2 Déposez un disque.

3 Placez l'interrupteur CD TIMER sur la position ON.

4 Réglez le programmateur audio.

Pour de plus amples détails concernant cette question, reportez-vous au mode d'emploi du programmateur audio.

Lorsque le programmateur est réglé, tous les appareils sont mis hors service.

L'appareil est mis en service et la lecture commence lorsque l'heure réglée sur le programmateur est atteinte.

Timergesteuerte Wiedergabe

Mit Hilfe eines optionalen Audio-Timers kann CD-Wiedergabe zu jeder gewünschten Zeit gestartet werden.

Schließen Sie das Gerät und den Verstärker wie gezeigt an einen Audio-Timer an: 

1 Schalten Sie alle Komponenten ein.

2 Laden Sie eine Disc.

3 Stellen Sie den Schalter CD TIMER auf ON.

4 Stellen Sie den Audio-Timer ein.

Einzelheiten entnehmen Sie bitte der Anleitung für den Audio-Timer.

Durch Aktivierung des Timers werden alle Komponenten ausgeschaltet.

Zur vorgegebenen Zeit wird das Gerät eingeschaltet, und die Wiedergabe startet dann.

Riproduzione con timer

Utilizzando un timer audio, opzionale, la riproduzione di CD può essere avviata al tempo desiderato.

Collegare l'unità e l'amplificatore a un timer audio come mostrato: 

1 Impostare su ON (attivazione) l'interruttore POWER di tutti i componenti.

2 Caricare un disco.

3 Impostare su ON (attivazione) l'interruttore CD TIMER.

4 Impostare il timer audio.

Per i dettagli, leggere le istruzioni del timer audio.

Quando il timer è impostato, tutti i componenti vengono spenti.

L'unità verrà accesa, e la riproduzione avviata, all'ora specificata.

Reproducción por el temporizador

Usando un temporizador de audio opcional, la reproducción de discos compactos puede comenzarse de cualquier momento deseado.

Conecte la unidad y el amplificador a un temporizador de audio como se muestra a continuación: 

1 Ponga el interruptor POWER de todos componentes en la posición ON.

2 Cargue un disco.

3 Ponga el interruptor de CD TIMER en la posición ON.

4 Ajuste el temporizador de audio.

Refiérase a las instrucciones del temporizador de audio para los detalles.

Cuando se ajuste el temporizador, se desconectará la alimentación de todos los componentes.

La unidad se conectará y comenzará la reproducción a la hora señalada.

Time Display

Affichage du temps

In the stop mode

En mode Arrêt

a



a The total play time and the number of tracks of the selected disc will be displayed.

a Temps total et le nombre total de pistes

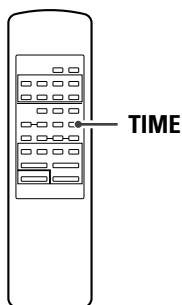

In the play/ready mode

En mode Lecture/Ready

Each time the TIME button of the remote control unit is pressed, the display is changed as follows:

À chaque pression sur bouton TIME, le mode change selon la séquence suivante :

A

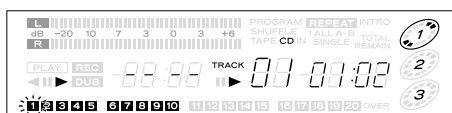

A Elapsed time of the track being played.

A Temps écoulé sur la piste courante.

B

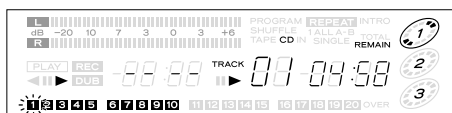

B Remaining time of the track being played.

B Temps restant sur la piste courante.

C

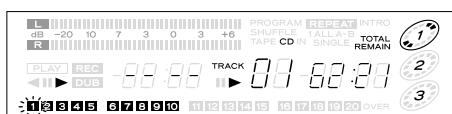

C Total remaining play time of all remaining tracks.

C Temps total restant

Bei Stop

A Gesamtzahl der Titel

Bei Wiedergabe/Ready

Bei jedem Drücken der Taste TIME ändert sich die Betriebsart folgendermaßen:

A Verstrichene Zeit des wiedergegebenen Titels.

B Restzeit des wiedergegebenen Titels.

C Restzeit aller noch nicht gespielten Titel.

Nel modo Stop

A Tempo totale/Il numero totale di brani

Nel modo Play/Ready

Ogni volta che si preme il tasto TIME, i modi vengono cambiati come segue:

A Tempo trascorso del brano in corso di riproduzione.

B Tempo rimanente sul brano in corso di riproduzione.

C Tempo rimanente totale di riproduzione dei brani.

En modo de paro

A El número total de pistas

En modo de reproducción/Ready

Cada vez que se pulsa el botón TIME, el modo cambia tal como sigue:

A Tiempo de reproducción de la pista transcurrido

B Tiempo de reproducción de la pista restante

C Tiempo de reproducción de todas las pistas restante.

Playback 1

Lecture 1

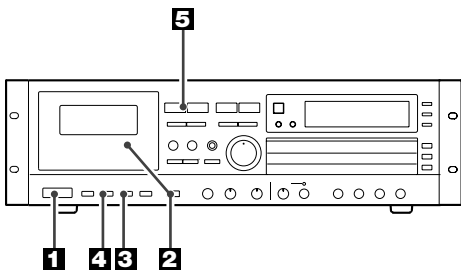

1 POWER

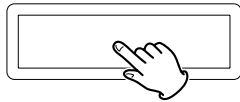

2

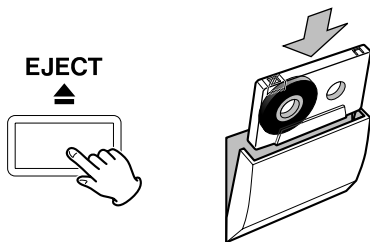

3

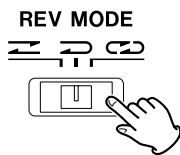

4

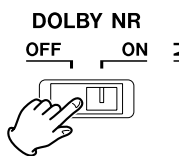

5

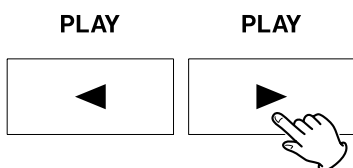

1 Press the POWER switch.

2 Load a pre-recorded cassette tape.

Press the EJECT(▲) button to open the cassette holder, load a cassette tape with its exposed side facing down and Side A facing toward you, and close the holder.

- You can use normal(Type I), CrO₂(Type II) or Metal(Type IV) tape.

3 Set the REVERSE MODE switch to the required tape travel mode.

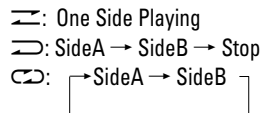

4 Select ON or OFF of DOLBY NR.

ON: Select for the tape recorded with DOLBY B NR.

OFF: Select for the tape recorded without DOLBY NR.

5 Press the PLAY button (◀ or ▶) to start playback.

- Adjust the volume with the amplifier's volume control.

1 Mettre l'appareil sous tension.

2 Mettre une cassette dans l'appareil.

Appuyez sur la touche EJECT(▲) pour l'ouvrir; introduire une cassette, côté visible de la bande vers le bas et la face A dirigée vers l'extérieur, puis refermez le compartiment cassette.

- Cet appareil permet d'utiliser des cassettes normales (de type I), CrO₂ (de type II) ou Métal (de type IV).

3 Mettre la commande REVERSE MODE sur la position requise.

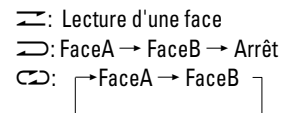

4 Sélectionnez ON ou OFF de DOLBY NR.

ON: sélectionner ce mode pour les cassettes enregistrées en DOLBY B NR.

OFF: sélectionner ce mode pour les cassettes enregistrées sans DOLBY NR.

5 Appuyez sur la touche PLAY (◀ ou ▶) pour lancer la lecture.

- Régler le volume avec la commande de l'amplificateur.

Wiedergabe 1

1 Das Gerät einschalten.

2 Legen Sie eine Compact Kasette ein.

Drücken Sie die EJECT-Taste (▲), um der Kassettenhalter zu öffnen.

Schieben Sie die Kasette mit der Bandseite nach unten und Seite A nach außen in die Halterung, und schließen Sie die Abdeckung wieder.

- Sie können Normal- (Typ I), CrO₂- (Typ II) oder Metal-Kassetten (Typ IV) verwenden.

3 Mit dem REVERSE MODE-Schalter die Bandlaufrichtung und -umkehr einstellen.

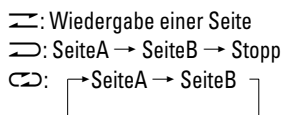

4 Wählen Sie ON oder OFF von DOLBY NR.

ON: Wählen Sie diese Einstellung für Cassettenbänder, die unter Verwendung des DOLBY B Rauschunterdrückungs-Verfahrens aufgezeichnet wurden.

OFF: Wählen Sie diese Einstellung für Cassettenbänder, die ohne Dolby Rauschunterdrückung aufgezeichnet wurden.

5 Betätigen Sie die PLAY-Taste (◀o▶) um die Wiedergabe zu starten.

- Die Lautstärke über den Lautstärkeregler des Verstärkers einstellen.

Riproduzione 1

1 Accendere l'apparecchio.

2 Inserire una cassetta.

Premere il tasto EJECT(▲) per aprire il vano portacassette, inserire la cassetta con il lato di esposizione del nastro rivolto verso il basso e il Lato A rivolto verso se stessi, e richiudere lo sportello.

- Si possono usare cassette con nastro Normal (tipoI), CrO₂ (tipoII) o Metallo (tipoIV).

3 Disporre l'interruttore della modalità di inversione (REVERSE MODE) sulla posizione corrispondente alla direzione desiderata.

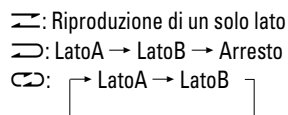

4 Selezionare ON o OFF di DOLBY NR.

ON: scegliere questa posizione quando il nastro è stato registrato con il sistema Dolby B NR.

OFF: scegliere questa posizione quando il nastro è stato registrato senza sistema di riduzione del rumore Dolby NR.

5 Premere il tasto PLAY (◀o▶) per dare inizio alla riproduzione.

- Regolare il volume per mezzo del comando del volume dell'amplificatore.

Reproducción 1

1 Presione el interruptor POWER ubicándolo en ON.

2 Inserte una cinta de casete.

Pulse el botón EJECT(▲) para abrir el compartimento, inserte una casete con el lado abierto hacia abajo y el lado A apuntando hacia usted, y cierre el compartimento.

- La unidad admite cintas normales (tipoI), CrO₂ (tipoII), o Metal (tipoIV).

3 Coloque el selector REVERSE MODE en el modo requerido.

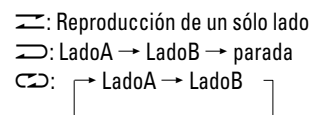

4 Seleccione ON o OFF de DOLBY NR.

ON: si la cinta está grabada con DOLBY B NR.

OFF: si la cinta está grabada sin reducción de ruido DOLBY.

5 Pulse el botón PLAY (◀o▶) para iniciar la reproducción.

- Ajuste el volumen con el control correspondiente del amplificador.

Playback 2

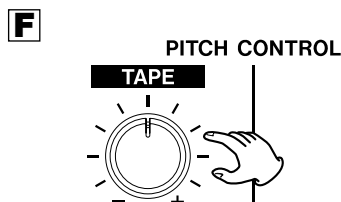
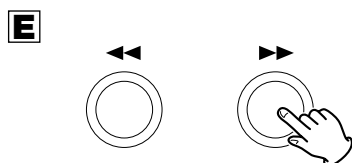
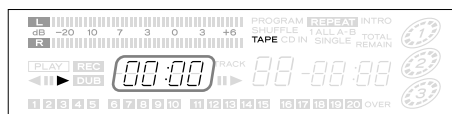
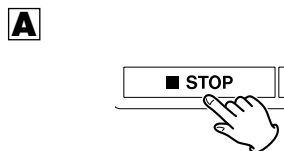
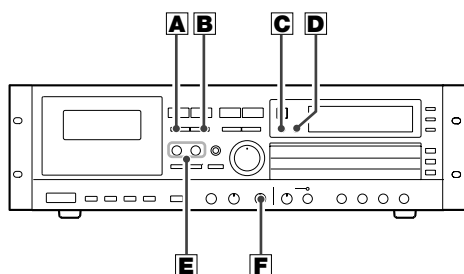

A To stop playback

Press the STOP button(■) to stop playback.

B To suspend playback temporarily (pause mode)

Press the PAUSE button. Playback stops at the current position. To resume playback, press the PAUSE button or PLAY button(◀or▶).

C Tape Counter

The tape counter counts up when the tape is moving forward and down when the tape is being rewound. The display can be cleared by pressing the COUNTER RESET button, which resets the counter index to "0000".

D RTZ (Return To Zero) Function

By pressing the RTZ (Return To Zero) button, the tape will locate the "0000" point and stop.

The RTZ function does not work when the tape counter indicates a number between "9996" and "0004".

E Fast forward and rewind

Press the ◀◀or▶▶ button. Press the STOP button(■) to stop the fast forward or rewind operation.

F Pitch Control

You can change the tape speed during playback, allowing you to change the pitch of the reproduced sound.

By turning the PITCH CONTROL to the right, the tape speed becomes faster, resulting in higher pitch. By turning it to the left, the tape speed becomes slower, resulting in lower pitch.

At the fully clockwise position, the tape speed is approx. 12% faster. At the fully counter-clockwise position, the tape speed is approx. 12% slower.

Returning the PITCH CONTROL to the center position is required to set the machine to standard 1-7/8 inch/second speed.

Lecture 2

A Pour arrêter la lecture

Appuyez sur la touche STOP(■) pour arrêter la lecture.

B Pour arrêter provisoirement la lecture du disque en cours (mode pause)

Appuyez sur la touche PAUSE. La lecture s'arrête à l'endroit atteint. Pour reprendre la lecture, appuyez sur la touche PAUSE ou sur la touche PLAY(◀ou▶).

C Compteur de bande

L'indication du compteur augmente quand la bande défile vers l'avant et elle diminue quand la bande est rembobinée. La touche COUNTER RESET permet de ramener l'affichage à "0000".

D Retour au point zéro (RTZ)

En appuyant sur la touche RTZ (retour au point zéro), le lecteur localise le point "0000" sur la bande.

La fonction RTZ n'agit pas quand le compteur indique un nombre entre "9996" et "0004".

E Avance rapide et rembobinage

Appuyez sur la touche ◀◀ou▶▶. Pour arrêter l'avance rapide ou le rembobinage, appuyez sur la touche STOP(■).

F Réglage de l'acuité du son

La vitesse de la bande pendant la lecture peut être changée, ce qui permet de modifier l'acuité du son.

En tournant le bouton PITCH CONTROL vers la droite, la vitesse de la bande augmente et le son devient plus aigu. En le tournant vers la gauche, la vitesse diminue et le son devient plus grave.

A l'extrême droite, la vitesse de la bande augmente de 12% environ. A l'extrême gauche, la vitesse de la bande augmente de 12% environ.

Wiedergabe 2

A Beenden der Wiedergabe

Zum Abbrechen der Wiedergabe betätigen Sie die STOP-Taste(■).

B Kurzzeitiges Unterbrechen der Wiedergabe (Pause)

Betätigen Sie die PAUSE-Taste. Die Wiedergabe wird an der momentanen Position angehalten. Um die Wiedergabe ab dieser Position fortzusetzen, betätigen Sie bitte erneut die PAUSE-Taste oder die PLAY-Taste(◀oder▶).

C Bandzähler

Der Bandzähler zählt aufwärts bei Vorwärtsrichtung und abwärts bei Rückwärtsrichtung. Die Anzeige kann mit Taste COUNTER RESET auf "0000" rückgestellt werden.

D Bandversetzung bis zur Zählernullanzeige (Nullrücklauf)

Durch Drücken der Taste RTZ (Return To Zero) wird das Band bis zum Erreichen der Zählernullanzeige "0000" umgespult. Hierauf wechselt das Deck auf Stopp.

Die Nullrücklauf-Funktion arbeitet nicht, wenn die Zähleranzeige im Bereich zwischen "9996" und "0004" liegt.

E Schneller Bandvor- und -rücklauf

Betätigen Sie die ◀◀oder▶▶-Taste. Betätigen der STOP-Taste(■) bricht den schnellen Vor- oder Rücklauf wieder ab.

F Geschwindigkeitsfeineinstellung

Bei Wiedergabe kann die Bandgeschwindigkeit feineingestellt werden, um Klangabweichungen zu kompensieren oder bewußt einzusetzen.

Den Regler PITCH CONTROL nach rechts drehen, um die Bandgeschwindigkeit zu erhöhen (höhere Tonlage). Den Regler nach links drehen, um die Bandgeschwindigkeit zu verringern (tiefere Tonlage).

Bei Anschlag im Uhrzeigersinn ist die Bandgeschwindigkeit um ca. 12 % erhöht.

Bei Anschlag gegen den Uhrzeigersinn ist die Bandgeschwindigkeit um ca. 12 % verringert.

Riproduzione 2

A Per interrompere la riproduzione

Premere il tasto STOP (■).

B Per interrompere momentaneamente la riproduzione (modo Pause)

Premere il tasto PAUSE. La lettura si interrompe nel punto raggiunto. Per riprenderla da quel punto, premere PAUSE oppure PLAY (◀o▶).

C Contanastro

Le cifre del contanastro aumentano se il nastro si sta spostando in avanti, e diminuiscono se il nastro si sta spostando in direzione inversa. Agendo sul tasto COUNTER RESET, l'indicazione del contanastro viene riazzerata, ritornando alla posizione "0000".

D Funzione di ritorno al punto zero (RTZ)

Premendo il tasto di ritorno al punto zero (RTZ), l'apparecchio provvede ad individuare il punto "0000", dopodiché si arresta.

La funzione di ritorno al punto zero non può operare se il tasto viene premuto con il contanastro in una posizione qualunque compresa fra "9996" e "0004".

E Avvolgimento veloce e riavvolgimento

Per far avanzare velocemente il nastro o per riavvolgerlo, premere il tasto ◀◀o▶▶.

Per annullare questa funzione, premere STOP (■).

F Comando dell'altezza del suono

Nel corso della riproduzione si può modificare la velocità del nastro, con la conseguenza che anche l'altezza del suono riprodotto risulta modificata.

Ruotando la manopola PITCH CONTROL verso destra la velocità del nastro aumenta, risultando in un'altezza del suono più elevata. Ruotando la manopola in senso antiorario, la velocità del nastro diminuisce e l'altezza del suono anche.

In posizione completamente ruotata in senso orario, la velocità del nastro risulta aumentata di circa il 12% rispetto alla velocità media normale.

In posizione completamente ruotata in senso antiorario, la velocità del nastro risulta diminuita di circa il 12% rispetto alla velocità media normale.

Reproducción 2

A Para detener la reproducción

Pulse el botón STOP (■).

B Para activar una pausa

Pulse el botón PAUSE. La reproducción se detiene en la posición actual. Para reanudar la reproducción, pulse el botón PAUSE o el botón PLAY (◀o▶).

C Contador de cinta

El contador de cinta se incrementa cuando la cinta se está moviendo hacia adelante y se reduce cuando la cinta está siendo rebobinada. La indicación puede ser borrada presionando el botón COUNTER RESET que reposiciona la lectura del contador a "0000".

D Función RTZ (reposición a cero)

Al presionar el botón RTZ (reposición a cero), la cinta vuelve al punto "0000" y para.

La función RTZ no funciona cuando el contador de cinta indica un número entre "9996" y "0004".

E Avance rápido y rebobinado

Pulse el botón ◀◀o▶▶. Con el botón STOP (■) se detiene la operación de avance rápido o rebobinado.

F Control de tono

Usted puede modificar la velocidad de la cinta durante la reproducción, cambiando de esta manera el tono del sonido reproducido.

Al girar el mando PITCH CONTROL hacia la derecha, aumenta la velocidad de la cinta, resultando en tonos más altos, girando el mando hacia la izquierda se reduce la velocidad de la cinta resultando en tonos más bajos.

La velocidad de la cinta es 12% más rápida aproximadamente con el mando girado completamente hacia la derecha.

La velocidad de la cinta es 12% más lenta aproximadamente con el mando girado completamente hacia la izquierda.

Recording 1

Enregistrement 1

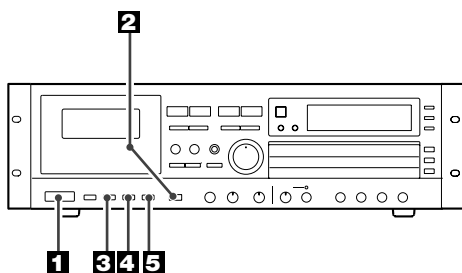

1 POWER

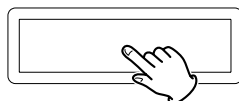

1 Press the POWER switch.

1 Mettre l'appareil sous tension.

2 EJECT

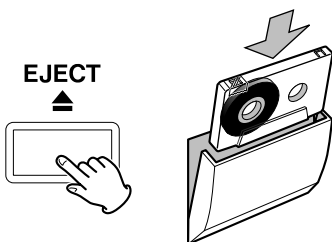

2 Load a recordable cassette tape.

- You can use normal(TypeI) or CrO₂(TypeII) tape.
- If the safety tabs of the cassette tape have been broken off, cover the holes with adhesive tape.

2 Placez une cassette vierge.

- Cet appareil permet d'utiliser des cassettes Normales (typeI) ou CrO₂ (typeII).
- Si les languettes de sécurité de la cassette ont été cassées, couvrir le trou à l'aide d'un ruban adhésif.

3 DOLBY NR OFF ON



3 Select ON or OFF of DOLBY NR.

3 Sélectionnez ON ou OFF de DOLBY NR.

4 REV MODE

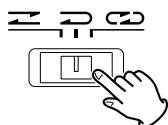

4 Select the desired reverse mode.

≡:one side recording (Side A or Side B)
≡/≡:Side A→SideB→stop

4 Sélectionnez le mode d'inversion souhaité.

≡:Enregistrement Face A ou Face B
≡/≡:Face A→FaceB→Arrêt

5 SOURCE LINE CD



5 Select the SOURCE(CD or LINE).

When selecting "CD", the built-in CD player's output is selected as a source.
When selecting "LINE", the external signal from "LINE INPUT" is selected as a source.

5 Sélectionnez la source avec SOURCE.

Quand "CD" est sélectionné, le lecteur CD intégré est sélectionné comme source.
Quand "LINE" est sélectionné, le signal externe de "LINE INPUT" est sélectionné comme source.

- When selecting "LINE", prepare the source to be recorded beforehand. And ensure that cables are connected between your source and the LINE INPUT jacks on the back of the CD-A630.

- Quand "LINE" est sélectionné: Préparez-vous à enregistrer la source.

Kassettenaufnahme 1

1 Das Gerät einschalten.

2 Legen Sie eine unbespielte Kasette.

- Sie können sowohl Normal- (Typ I) als auch CrO₂ (Typ II) Kassetten verwenden.
- Falls die Kopierschutzlaschen der Compact Kasette zuvor entfernt wurden, verschließen Sie diese erneut mittels Klebeband.

3 Wählen Sie ON oder OFF von DOLBY NR.

4 Stellen Sie die gewünschte Reverse-Betriebsart ein.

: Aufnahme einer Seite

: Seite A → Seite → B Stopp

5 Mit Schalter SOURCE die Signalquelle bestimmen.

Bei Vorwahl "CD" gilt der eingebaute CD-Spieler als Signalquelle.

Bei Vorwahl "LINE" wird die an den Buchsen LINE INPUT anliegende Signalquelle vorgewählt.

- Bei Vorwahl "LINE": Bereiten Sie vor Beginn der Aufnahme die Aufnahmequelle vor.

Registrazione 1

1 Accendere l'apparecchio.

2 Inserire una cassetta registrabile.

- Si possono usare cassette con nastro Normal (tipo I) o CrO₂ (tipo II).
- Se la cassetta non ha più le alette di protezione, coprire i fori con nastro adesivo.

3 Selezionare ON o OFF di DOLBY NR.

4 Scegliere il modo Reverse desiderato.

: Registrazione di un solo lato

: Lato A → Lato B → Arresto

5 Agire sull'interruttore SOURCE per selezionare la sorgente desiderata.

Designando come sorgente la posizione "CD", viene automaticamente selezionata l'uscita del lettore CD incorporato nell'apparecchio.

Designando come sorgente la posizione "LINE", viene selezionato come sorgente il segnale che giunge ai terminali di ingresso "LINE INPUT".

- Designando come sorgente la posizione "LINE": Selezione e preparate la sorgente che vi interessa prima di iniziare la registrazione.

Grabación 1

1 Presione el interruptor POWER ubicándolo en ON.

2 Inserte una cinta grabable.

- La unidad admite cintas normales (tipo I) y CrO₂ (tipo II).
- Si se han desprendido las pestañas de seguridad de la casete, cubra los orificios con cinta adhesiva.

3 Seleccione ON o OFF de DOLBY NR.

4 Seleccione el modo de inversión deseado.

: Grabación de un sólo lado

: Lado A → Lado B → parada

5 Seleccione el conmutador SOURCE.

Cuando selecciona "CD" la salida incorporada del reproductor de CD queda seleccionada como fuente.

Al seleccionar "LINE", la señal externa proveniente de "LINE INPUT" es seleccionada como fuente.

- Al seleccionar "LINE": Antes de comenzar a grabar prepare la fuente que se quiere grabar.

Recording 2

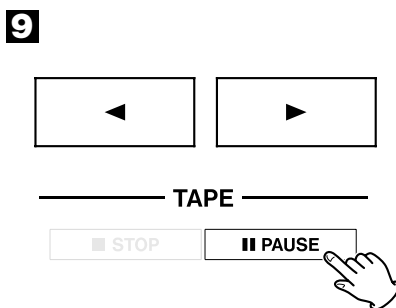
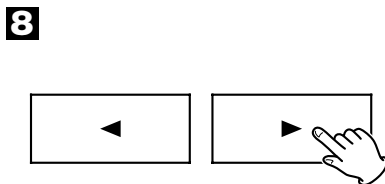
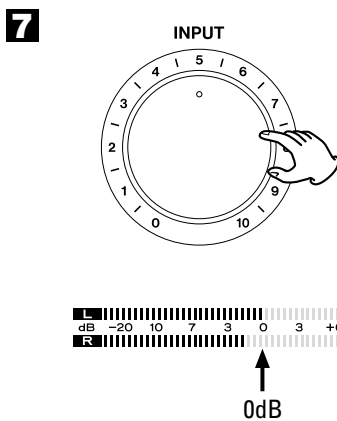
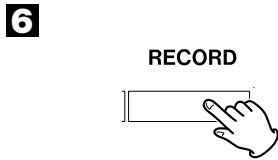
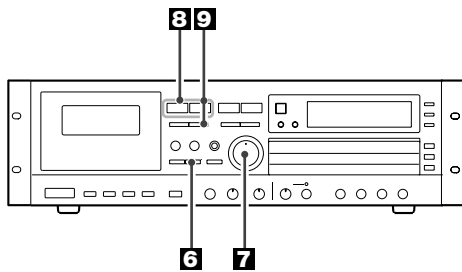

6 Press the RECORD button.

Then the **REC** and **II** indicator will light up, but the tape will not move.

7 Adjust the recording level with the INPUT control.

The loudest sound should briefly reach around the "0 dB" point.

8 Select the recording direction by the PLAY button(◀or▶).

If the button whose ◀or▶ indicator is lit is pressed, recording will start; however, if the button whose ◀or▶ indicator is not lit is pressed, only the tape direction will change.

9 Press the PAUSE button(II) or PLAY button(▶) to start recording.

- To record both sides of the tape, select **▷** and press the forward PLAY button(▶). If you press the reverse play button(◀), only the back side will be recorded.
- To stop recording temporarily, press the PAUSE button. To restart the tape, press the PAUSE button or PLAY button (▶).
- To stop recording, press the STOP button(■).

Enregistrement 2

6 Appuyez sur la touche RECORD.

Les voyants **REC** (enregistrement) et **II** s'allument.

7 Régler le niveau d'enregistrement à l'aide de la commande de réglage INPUT de manière que l'indicateur de niveau atteigne brièvement le point "0 dB" à l'enregistrement des signaux ayant le niveau le plus élevé.

8 Choisissez le sens de l'enregistrement à l'aide de la touche PLAY (◀ou▶).

L'enregistrement commence si la touche dont l'indicateur ◀ou▶ est allumé est actionnée, mais seul le sens de défilement change si la touche dont l'indicateur ◀ou▶ est éteint est actionnée.

9 Appuyez sur la touche PAUSE(II) ou PLAY(▶) pour commencer l'enregistrement.

- Sélectionnez le mode d'inversion **▷** et appuyez sur la touche Lecture Avant (▶) pour enregistrer sur les deux faces de la cassette. Si vous appuyez sur la touche de Reprise Automatique en Sens Inverse(◀), l'enregistrement ne se fera que sur la seconde face de la cassette.
- Pour interrompre l'enregistrement, appuyer sur la touche PAUSE. Appuyer une deuxième fois pour relancer la bande.
- Pour arrêter l'enregistrement, appuyer sur la touche STOP(■).

Kassettenaufnahme 2

6 Betätigen Sie die RECORD-Taste.

Im Display erscheint die Meldung **REC** und **II**.

7 Den Aufnahmepegel mit dem INPUT-Regler so aussteuern, daß mit Normalbändern bei Pegelspitzen die 0 dB Diode der Spitzenpegelanzeige kurz aufleuchtet.

8 Wählen Sie die Aufnahme-Laufrichtung mit den PLAY-Tasten (◀oder▶).

Wird die Taste gedrückt, deren Anzeige (◀oder▶) leuchtet, erfolgt der Aufnahmestart. Wird die Taste gedrückt, deren Anzeige nicht leuchtet, wird nur die Band-laufrichtung gewechselt.

9 Zum Aufnahmestart die PAUSE-Taste(II) oder PLAY-Taste (◀oder▶) drücken.

- Falls Sie **↔** gewählt haben, müssen Sie, sofern Sie beide Seiten einer Cassette aufnehmen wollen, die Wiedergabetaste (▶) betätigen. Falls Sie die Reverse-Wiedergabetaste (◀) betätigen, wird lediglich die eigentliche B-Seite des Bandes aufgezeichnet.
- Zur kurzzeitigen Aufnahmeunterbrechung die PAUSE-Taste drücken. Zur Aufnahmefortsetzung die PAUSE-Taste oder die Wiedergabetaste(◀oder▶) drücken.
- Zum Aufnahmestopp die STOP Taste(■) drücken.

Registrazione 2

6 Premere il tasto RECORD sul registratore.

Sul display apparirà **REC** e **II**.

7 Regolare il livello di registrazione per mezzo dell'apposito comando INPUT, in modo che il più forte suono da registrare faccia raggiungere ai misuratori, per un breve istante, i punti intorno al valore "0 dB" (per i nastri normali o al cromo).

8 Scegliere la direzione della registrazione con il tasto Play (◀oppure▶).

Premendo il tasto di riproduzione la cui relativa indicazione ◀ o ▶ si trova illuminata, la registrazione viene avviata. Se invece si preme il tasto di riproduzione la cui relativa indicazione ◀ o ▶ non si trova illuminata, si ottiene solamente il cambiamento di direzione del movimento del nastro, che però rimane fermo.

9 Per avviare la registrazione premere il tasto PAUSE(II) o PLAY (◀oder▶).

- Quando si sceglie il modo **↔**, bisogna premere il tasto Forward Play (▶) allo scopo di registrare entrambi i lati della cassetta. Se invece si preme il tasto Reverse Play (◀), verrà registrato solo il lato posteriore.
- Per arrestare temporaneamente la registrazione agire sul tasto PAUSE. Per riavviare poi il nastro agire di nuovo sullo stesso tasto PAUSE, o sui tasti di riproduzione (◀oder▶).
- Per arrestare la registrazione premere il tasto STOP(■).

Grabación 2

6 Pulse el botón RECORD.

En la pantalla aparecerá la indicación **REC** y **II**.

7 Ajuste el nivel de grabación con el control INPUT de tal forma que el sonido más fuerte a grabarse haga que los medidores lleguen brevemente al punto "0 dB"(para cintas normales o de cromo).

8 Seleccione el sentido de grabación con el botón de reproducción (◀oder▶).

Si presiona el botón cuyo indicador ◀oder▶ está encendido, se iniciará la grabación; sin embargo si presiona el botón cuyo indicador ◀oder▶ no está encendido, sólo cambiará el sentido de transporte de la cinta.

9 Pulse el botón PAUSE(II) o PLAY (◀oder▶) para iniciar la grabación.

- Si selecciona la opción **↔**, deberá pulsar el botón de reproducción normal (▶) para grabar en las dos caras de una cinta. Si pulsa el botón de reproducción inversa (◀), únicamente se grabará la cara B.
- Para parar la grabación temporalmente, presione el botón PAUSE. Para reiniciar el transporte de cinta, presione el botón PAUSE o el botón PLAY(◀oder▶).
- Para parar la grabación, presione el botón STOP(■).

Recording 3

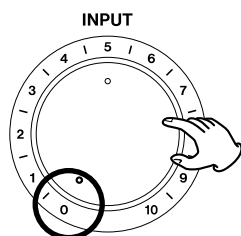
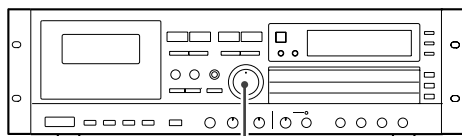

Erasing

Anything previously recorded on the tape will be automatically erased when you make a new recording on it. It can also be erased by "recording" on it with the INPUT control set to "0".

Record Muting Operation

Automatic spacing operation for 4-second blanks (during recording)

Press the REC MUTE button during recording. The tape movement continues and a blank space of about 4 seconds is recorded (the **REC** indicator blinks). The deck then enters the Record-Pause mode automatically (both the **REC** and **||** indicators light).

To restart recording, press the PAUSE button (**||**) (the PAUSE indicator goes off).

Automatic spacing operation for 4-second blanks (during record-pause)

In the Record-Pause mode, pressing the REC MUTE button will initiate the above record-muting operation automatically. The deck then returns to the Record-Pause mode.

For a blank of more than 4 seconds

During recording, hold the REC MUTE button depressed for longer than 4 seconds. A blank space will be left as long as the button is pressed. Release the button to enter the Record-Pause mode. To restart recording, press the PAUSE button (**||**).

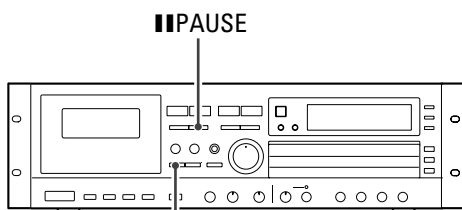

Enregistrement 3

Effacement

Tous les matériaux précédemment enregistrés sur une bande seront effacés par un nouvel enregistrement. Il est également possible d'effacer une bande en "enregistrant" avec la commande de réglage du niveau INPUT mise sur "0".

Fonctionnement de l'enregistrement silencieux

Insertion automatique d'espaces vierges de 4 secondes (pendant l'enregistrement)

Appuyer sur la touche REC MUTE pendant l'enregistrement. La bande continue de défiler et un espace d'environ 4 secondes est enregistré (l'indicateur **REC** clignote). L'appareil se met ensuite automatiquement en mode de pause d'enregistrement (les indicateurs **REC** et **||** restent tous deux allumés).

Pour poursuivre l'enregistrement, appuyer sur la touche PAUSE (**||**) (l'indicateur **||** s'éteint).

Insertion automatique d'espaces de 4 secondes (pendant la pause d'enregistrement)

En mode de pause d'enregistrement, le fait d'appuyer sur la touche REC MUTE lance automatiquement l'opération d'enregistrement silencieux décrite ci-dessus. L'appareil revient ensuite au mode de pause à d'enregistrement.

Insertion d'un espace de plus de 4 secondes

Pendant l'enregistrement, maintenir enfoncée la touche REC MUTE plus longtemps. Un espace est enregistré aussi longtemps que la touche REC MUTE est maintenue enfoncée. Relâcher la touche pour passer au mode de pause d'enregistrement. Pour poursuivre l'enregistrement, appuyer sur la touche PAUSE (**||**).

Löschen

Bespieltes Material wird bei Neuaufnahme automatisch gelöscht und durch die neue Aufnahme ersetzt. Um ein Band ohne Neuaufnahme zu löschen, den INPUT Regler auf "0" stellen und aufnehmen.

Stummaufnahme**Automatische 4-Sekunden-Leerabschnitteinfügung bei Aufnahme**

Bei Aufnahme die Taste REC MUTE drücken. Ohne Bandlaufunterbrechung wird ein Leerabschnitt von ca. 4 Sekunden Dauer aufgezeichnet (die Anzeige **REC** blinkt). Hierauf schaltet das Deck auf Aufnahmepause (die Anzeigen **REC** und **II** leuchten). Zur Aufnahmefortsetzung erneut die Taste PAUSE(**II**) drücken (die Anzeige **II** erlischt).

Automatische 4-Sekunden-Leerabschnitteinfügung bei Aufnahmepause

Bei Aufnahmepause die Taste REC MUTE drücken. Der Bandlauf wird ausgelöst, wobei ein Leerabschnitt wie oben beschrieben aufgezeichnet wird. Hierauf schaltet das Deck erneut auf Aufnahmepause.

Herstellen eines Leerabschnittes von mehr als 4 Sekunden Dauer

Bei Aufnahme die Taste REC MUTE gedrückt halten. Solange diese Taste gedrückt gehalten wird, erfolgt eine Leerabschnittaufzeichnung. Bei Freigabe der Taste REC MUTE wechselt das Deck auf Aufnahmepause. Zur Aufnahmefortsetzung die Taste PAUSE(**II**) drücken.

Cancellazione

Qualsiasi registrazione precedentemente effettuata si cancella automaticamente quando se ne effettua una nuova sullo stesso nastro. In alternativa, il nastro può anche essere cancellato "registrandolo" con il comando del livello INPUT posto a "0".

Funzionamento del silenziamento della registrazione**Funzionamento per spaziatura automatica per spazi non registrati di circa 4 secondi (durante la registrazione)**

Nel corso della registrazione premere il tasto REC MUTE. Il movimento del nastro continua e viene registrato uno spazio in bianco di circa 4 secondi (mentre l'indicazione **REC** lampeggia). Il deck passa poi automaticamente alla posizione di pausa della registrazione (entrambe le indicazioni **REC** e **II** si illuminano).

Per riprendere la registrazione premere di nuovo il tasto PAUSE(**II**) (la relativa indicazione si spegne).

Funzionamento per spaziatura automatica per spazi non registrati di circa 4 secondi (durante la pausa della registrazione)

Nella modalità di pausa della registrazione, premendo il tasto REC MUTE si avvia automaticamente la suddetta operazione di spaziatura, al termine della quale il deck ritorna alla posizione di pausa della registrazione.

Per uno spazio non registrato superiore a 4 secondi

Nel corso della registrazione tenere premuto il tasto REC MUTE per un periodo più lungo. La registrazione viene silenziata sin tanto che si tiene premuto il tasto. Disinserendo il tasto si passa alla modalità di pausa della registrazione. Per riprendere la registrazione premere il tasto PAUSE(**II**).

Borrado

Cualquier material previamente grabado en la cinta será automáticamente borrado al efectuar una nueva grabación en la misma. También puede borrarse una cinta "grabando" sobre ella con el control de nivel INPUT ubicado en la posición "0".

Silenciamiento de grabación**Espaciamiento automático para secciones sin grabar de 4 segundos (durante la grabación)**

Presione el botón REC MUTE durante una grabación. El movimiento de la cinta continúa y queda una sección sin grabar de unos 4 segundos (destella el indicador **REC**). El reproductor ingresa se establece automáticamente en el modo de pausa de grabación (se encienden los indicadores **REC** y **II**).

Para reanudar la grabación, presione el botón PAUSE(**II**) (se apaga el indicador **II**).

Espaciamiento automático para secciones sin grabar de 4 segundos (durante el modo de pausa de grabación)

En el modo de pausa de grabación, la pulsación del botón REC MUTE iniciará automáticamente el silenciamiento de la grabación mencionado. El reproductor retornará después al modo de pausa de grabación.

Para una sección sin grabar de más de 4 segundos

Durante la grabación, mantenga presionado el botón REC MUTE por más tiempo. Quedará una sección sin grabar mientras se mantenga presionado el botón. Suelte el botón para establecer el modo de pausa de grabación. Para reanudar la grabación, presione el botón PAUSE(**II**).

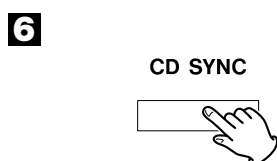
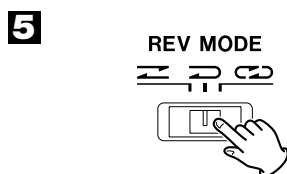
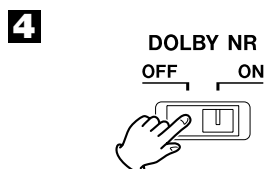
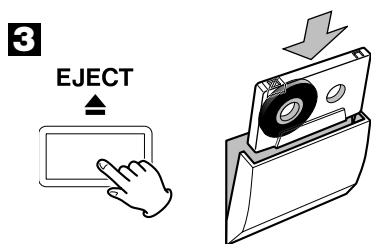
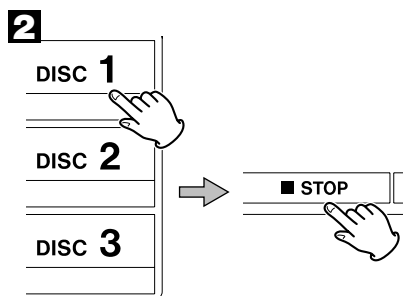
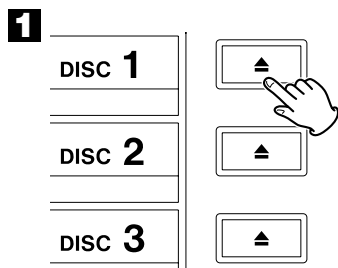
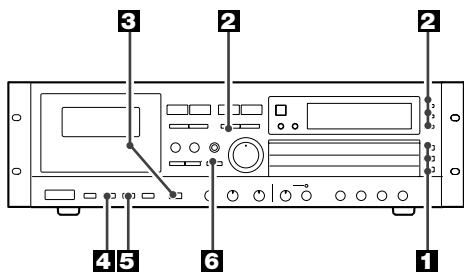

CD Synchronous Recording 1

Using the CD SYNC function, a CD-to-tape copy can be done easily and simply.

- In the CD SYNC mode, the INPUT control has no effect, as the recording level is automatically adjusted internally.
- The setting of the SOURCE switch has no effect, as the source is set to CD automatically.
- While CD SYNC is engaged, only the STOP buttons (CD and TAPE) are operational.
- If Side A ends during the playback of a track, that track will also be recorded on Side B from the beginning.
- When the CD player finishes playback, the CD SYNC mode is released.

To record from the beginning of the tape

1 Load a compact disc.

2 Select a disc to be recorded.

Press the DISC button to select a disc, and then press the STOP button to stop the playback.

3 Load a recordable cassette.

4 Select ON/OFF of the DOLBY NR system.

5 Select the desired reverse mode.

≡: one side recording (Side A)
 ⇄/↻: Side A → Side B → stop

6 Press the CD SYNC button in the Stop mode.

The tape is rewound to the beginning of Side A and the counter is reset to "0000", while the CD player is in the Pause mode at the beginning of the first CD track.

After mute-recording for approx. 8 seconds (to avoid the leader tape), the cassette deck drops into the Recording mode while the CD player starts playback.

- To stop recording, press the STOP button(■).

Enregistrement synchronisé d'un CD 1

Avec la fonction CD SYNC, rien n'est plus simple que d'enregistrer un CD sur une cassette.

- En mode de copie CD, la commande INPUT n'agit pas sur le niveau d'enregistrement puisque celui-ci est automatiquement ajusté par l'appareil.
- La position du sélecteur SOURCE est sans effet puisque le lecteur de CD est automatiquement choisi.
- Pendant la copie du CD, seules les touches STOP(CD et TAPE) sont opérationnelles.
- Si la fin de la face A est atteinte pendant la lecture d'une plage musicale, la plage musicale est entièrement enregistrée sur la face B.
- Quand la lecture du CD est terminée, le mode de copie CD est annulé.

Pour enregistrer dès le début de la cassette

1 Insérer un disque compact.

2 Choisissez le disque au moyen de la touche DISC puis appuyez sur la touche STOP pour arrêter la lecture.

3 Insérer une cassette pouvant être enregistrée.

4 Sélectionner DOLBY NR ON ou OFF pour mettre en ou hors service le réducteur de bruit.

5 Sélectionnez le mode d'inversion souhaité.

≡: Enregistrement Face A
 ⇄/↻: Face A → Face B → Arrêt

6 Appuyer sur la touche CD SYNC en mode d'arrêt.

La bande est rembobinée jusqu'au début de la face A et le compteur revient à "0000", tandis que le lecteur CD est en mode de pause, au début de la première plage du CD.

Après le défilement des 8 premières secondes de la bande (pour éviter d'enregistrer sur l'amorce de la bande), la platine se met en mode d'enregistrement et la lecture du CD commence.

- Pour arrêter l'enregistrement, appuyer sur la touche STOP(■).

Mit der CD-Kopierfunktion ist die Überspielung von CD auf Band besonders einfach.

- Beim CD-Kopiermodus arbeitet der Regler INPUT nicht, da der Aufnahmepegel hierbei automatisch gesteuert wird.
- Die Einstellung des Schalters SOURCE ist bedeutungslos, da die Programmquelle automatisch auf CD gestellt wird.
- Während der CD-Kopieraufnahme arbeiten nur die Tasten STOP (CD und Band).
- Wird während der Wiedergabe eines Titels das Ende von Seite A erreicht, so wird der Titel vom Anfang an auf Seite B aufgenommen.
- Wenn der CD-Spieler die Wiedergabe beendet, wird der CD-Kopieraufnahmemodus verlassen.

Aufnahme ab Bandanfang

1 Eine CD einlegen.

2 Wählen Sie eine Disc mit Hilfe der Taste DISC, und drücken Sie dann die Taste STOP, um die Wiedergabe zu stoppen.

3 Einen bespielbare Cassette einlegen.

4 Mit Schalter DOLBY NR die Rauschunterdrückung aktivieren (ON) oder deaktivieren (OFF).

5 Stellen Sie die gewünschte Reverse-Betriebsart ein.

⇐: Aufnahme einer Seite A

⇒/⏏: Seite A → Seite → B Stopp

6 Im Stoppmodus die Taste CD SYNC drücken.

Das Band wird bis zum Anfang zurückgespult und der Zähler wird auf "0000" rückgestellt. Der CD-Spieler schaltet am Anfang des ersten Titels auf Pause.

Nach einer Stummaufnahme von ca. 8 Sekunden (um den Bandvorspann zu vermeiden) wird die Bandaufnahme zeitgleich mit der CD-Wiedergabe ausgelöst.

- Zum Aufnahmestopp die STOP Taste(■) drücken.

Facendo uso della funzione di riversamento, il contenuto di un compact disc può essere molto facilmente copiato su nastro.

- In modalità di riversamento del CD, il comando INPUT non ha alcun effetto, perché il livello della registrazione viene regolato automaticamente.
- L'impostazione dell'interruttore SOURCE non ha effetto, in quanto la sorgente viene impostata su CD automaticamente.
- Nel corso delle operazioni di riversamento dal disco al nastro, solamente i tasti STOP (CD e TAPE) sono operativi.
- Se il lato A termina durante la riproduzione di un brano, il brano viene registrato sul lato B dall'inizio.
- La modalità di riversamento del disco viene automaticamente disattivata quando il lettore CD giunge al termine della riproduzione.

Registrazione dall'inizio del nastro

1 Inserire il compact disc che si vuole copiare.

2 Selezionare un disco premendo il tasto DISC, e poi premere il tasto STOP per arrestare la riproduzione.

3 Caricare la cassetta sulla quale si vuole registrare.

4 Selezionare la posizione desiderata per il sistema di riduzione del rumore DOLBY NR.

5 Scegliere il modo Reverse desiderato.

⇐: Registrazione di un solo lato A

⇒/⏏: Lato A → Lato B → Arresto

6 In modalità di arresto premere il tasto CD SYNC.

Il nastro viene riavvolto sino all'inizio del lato A ed il contanastro viene riportato alla lettura "0000", mentre il lettore CD si dispone in posizione di pausa in corrispondenza dell'inizio del primo brano presente sul disco stesso.

Dopo una registrazione "in bianco" di circa 8 secondi (per saltare la parte guida iniziale del nastro), il deck a cassette passa alla modalità di registrazione mentre il lettore CD inizia la riproduzione.

- Per arrestare la registrazione premere il tasto STOP(■).

Empleando la función de copia de CD, es fácil y sencillo copiar una CD en una cinta.

- En el modo de copia de CD, el mando REC LEVEL no tiene efecto, ya que el nivel de grabación es ajustado automáticamente por la unidad.
- La fijación del interruptor SOURCE no tiene efecto, ya que la fuente se fija al modo CD automáticamente.
- Mientras la copia de CD SYNC está activada, sólo los botones STOP (CD y TAPE) están habilitados.
- Si la Cara A termina durante la reproducción de una pista, la pista se grabará en la Cara B desde el comienzo.
- Cuando el reproductor de CD termina la reproducción, se desactiva el modo de copia de CD.

Grabación desde el principio de la cinta

1 Coloque un disco compacto.

2 Seleccione un disco presionando el botón DISC, y luego presione el botón STOP para paralizar la reproducción.

3 Coloque un cassette en el que se pueda grabar.

4 Ajuste ON/OFF del sistema DOLBY NR.

5 Seleccione el modo de inversión deseado.

⇐: Grabación de un sólo lado A

⇒/⏏: Lado A → Lado B → parada

6 Presione el botón CD SYNC con el modo de parada activado.

La cinta es rebobinada hasta el principio del lado A y el contador se reposiciona a "0000", mientras que el reproductor de CD está en el modo de pausa al principio de la primera pista del CD.

Después de un espacio sin grabar de aprox. 8 segundos (para pasar la parte sin grabar al principio de la cinta), la platina de cassette entra en el modo de grabación y el reproductor de CD inicia la reproducción.

- Para parar la grabación, presione el botón STOP(■).

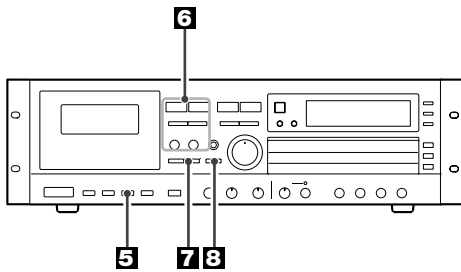

CD Synchronous Recording 2

To record from any desired position of the tape

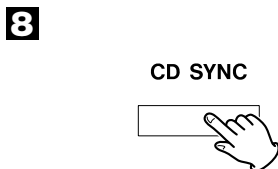
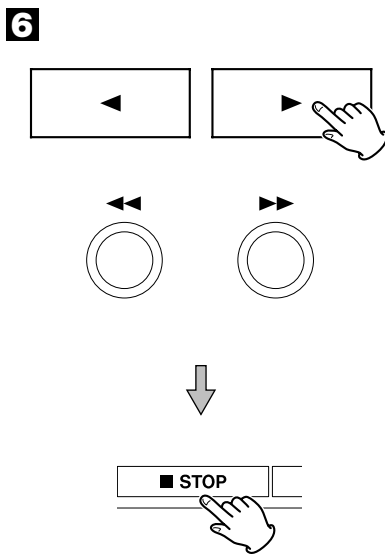
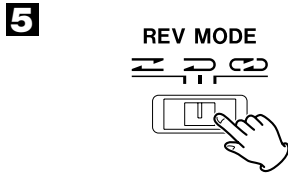

5 After step **4** of page 64, select the desired reverse mode.

↔:one side recording (Side A or Side B)
 ↳/↞:Side A→SideB→stop

6 Move the tape to the desired position and press the STOP button(■).

- Select the recording direction by the PLAY button(◀or▶).

7 Press the RECORD button.

The deck enters the Record-Pause mode.

8 Press the CD SYNC button.

CD-to-tape copying starts from the current tape position.

- To stop recording, press the STOP button(■).

Enregistrement synchronisé d'un CD 2

Pour enregistrer à partir d'un point donné de la cassette

5 Après avoir effectué l'étape **4** de la page 64, sélectionnez le mode d'inversion souhaité.

↔:Enregistrement Face A ou Face B
 ↳/↞:Face A→FaceB→Arrêt

6 Faire défiler la bande jusqu'au point souhaité et appuyer sur la touche STOP(■).

- Choisissez le sens de l'enregistrement à l'aide de la touche PLAY (◀ou▶).

7 Appuyer sur la touche RECORD.

La platine se met en pause d'enregistrement.

8 Appuyer sur la touche CD SYNC.

La copie CD-cassette commence à partir de la position actuelle.

- Pour arrêter l'enregistrement, appuyer sur la touche STOP(■).

Aufnahme ab einer beliebigen Bandposition

5 Nach dem Durchführen von Schritt **4** auf der Seite 65, Stellen Sie die gewünschte Reverse-Betriebsart ein.

⇄: Aufnahme einer Seite

⇄/⏪: Seite A → Seite → B Stopp

6 Das Band bis zur gewünschten Stelle umspulen. Dann die Taste STOP(■) drücken.

- Wählen Sie die Aufnahme-Laufrichtung mit den PLAY-Tasten (◀oder▶).

7 Die Taste RECORD drücken.

Das Deck schaltet auf Aufnahmepause.

8 Die Taste CD SYNC drücken.

Die CD-Kopieraufnahme wird an der vorgesehenen Bandstelle ausgelöst.

- Zum Aufnahmestopp die STOP Taste(■) drücken.

Registrazione da un punto qualunque del nastro

5 Dopo aver eseguito il passo **4** della pagina 65, scegliere il modo Reverse desiderato.

⇄: Registrazione di un solo lato

⇄/⏪: Lato A → Lato B → Arresto

6 Portare il nastro sulla posizione dalla quale si vuole iniziare la registrazione e premere il tasto STOP(■).

- Scegliere la direzione della registrazione con il tasto Play (◀ oppure ▶).

7 Premere il tasto RECORD.

Il deck passa alla modalità di pausa della registrazione.

8 Premere il tasto CD SYNC.

La copia dal disco al nastro inizia dalla posizione nella quale il nastro si trova al momento.

- Per arrestare la registrazione premere il tasto STOP(■).

Grabación desde cualquier punto deseado en la cinta

5 Después del paso **4** de la página 65, seleccione el modo de inversión deseado.

⇄: Grabación de un sólo lado

⇄/⏪: Lado A → Lado B → parada

6 Mueva la cinta hasta la posición deseada y presione el botón STOP(■).

- Seleccione el sentido de grabación con el botón de reproducción (◀o▶).

7 Presione el botón RECORD.

La platina entra en el modo de pausa de grabación.

8 Presione el botón CD SYNC.

Se inicia la copia de CD a cinta desde el punto actual de la cinta.

- Para parar la grabación, presione el botón STOP(■).

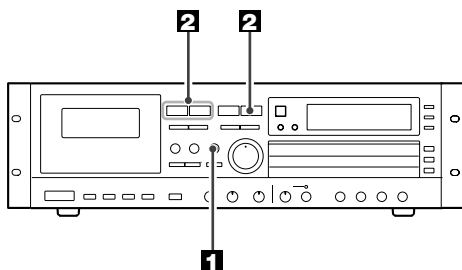

1

CD-TAPE
CONT PLAY



2

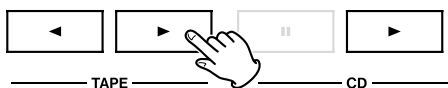

Continuous Playback

Continuous Playback of CD and TAPE

In the Continuous Playback mode, once CD or TAPE finishes playback, the other starts playback automatically.

1 Press the CD-TAPE CONT PLAY button in the stop mode.

"TAPE" and "CD" blink in the display.

2 Press the PLAY button(▶) of CD or TAPE.

The playback starts.

When the playback of CD or TAPE is finished, the other starts playback.

After both CD and TAPE are played, the playback stops, but the Continuous Playback mode isn't canceled.

- To cancel the continuous playback mode, press the CD-TAPE CONT PLAY button or the POWER switch.
- During the playback of CD, "CD" blinks in the display.
During the playback of TAPE, "TAPE" blinks in the display.
- The disc or cassette tape can be changed while it is not played.
- Following functions cannot be used during continuous playback:

REPEAT
REPEAT A-B
PROGRAM
SHUFFLE
INTRO
SEARCH (CD/TAPE)
RECORD
CD SYNC

To play CD first:

Press the PLAY button or the DISC button to start playback.

CD will be played from the selected disc to DISC 3.

When the playback of CD is finished, the playback of TAPE starts automatically.

To play TAPE first:

- When playing TAPE first, set the REV MODE switch to $\overleftarrow{\text{Z}}$ or $\overrightarrow{\text{Z}}$.
- After the playback of TAPE, DISC 1, 2 and 3 will be played.

Lecture enchaînée

Lecture enchaînée des CDs et d'une cassette

Lorsque la fin du CD ou de la cassette est atteinte, la lecture se poursuit automatiquement avec l'autre support.

1 L'appareil étant à l'arrêt, appuyez sur la touche CD-TAPE CONT PLAY.

Les témoins "TAPE" et "CD" clignotent sur l'afficheur.

2 Appuyez sur la touche PLAY(▶) du lecteur de CD ou de cassette.

La lecture commence.

Lorsque la fin du CD ou de la cassette est atteinte, la lecture se poursuit avec l'autre support.

Dès la fin de l'écoute du CD et de la cassette, la lecture s'arrête sans provoquer l'annulation du mode continu.

- Pour abandonner la lecture enchaînée, appuyez sur la touche CD-TAPE CONT PLAY ou POWER.
- Pendant la lecture du CD, le témoin "CD" clignote.
Pendant la lecture de la cassette, le témoin "TAPE" clignote.
- Le disque ou la cassette peuvent être changés quand il ne sont pas concerné par la lecture.
- Les fonctions suivantes ne sont pas disponibles pendant la lecture enchaînée:

REPEAT
REPEAT A-B
PROGRAM
SHUFFLE
INTRO
SEARCH (CD/TAPE)
RECORD
CD SYNC

Pour écouter d'abord le CD :

Appuyez sur la touche PLAY ou DISC.(1, 2 ou 3) pour commander la lecture.

Dans le cas du CD, la lecture commence avec le disque choisi et se termine avec le DISC 3.

Dès que la lecture du CD s'arrête, la cassette démarre automatiquement.

Pour écouter d'abord la cassette :

- Si la lecture commence par la cassette, le sélecteur REV MODE doit être placé sur la position $\overleftarrow{\text{Z}}$, ou la position $\overrightarrow{\text{Z}}$.
- Dès la fin de la lecture de la cassette, les disques 1, 2 et 3 démarrent.

Fortlaufende Wiedergabe von CD und Cassettenband (TAPE)

In dieser Betriebsart wird bei CD- oder TAPE-Wiedergabe die jeweils andere Programmquelle automatisch gestartet.

1 Drücken Sie die Taste CD-TAPE CONT PLAY bei auf Stopp geschaltetem Gerät.

"TAPE" und "CD" blinken im Display.

2 Drücken Sie die Taste PLAY(▶) für CD oder TAPE.

Die Wiedergabe startet.

Wenn die CD- oder TAPE-Wiedergabe zu Ende ist, startet die jeweils andere Programmquelle.

Wenn beide Wiedergaben beendet sind, ist die Betriebsart „fortlaufende Wiedergabe“ immer noch aktiviert.



- Zum Aufheben der fortlaufenden Wiedergabe drücken Sie die Taste CD-TAPE CONT PLAY oder POWER.
- Während CD-Wiedergabe blinkt "CD" im Display.
Während TAPE-Wiedergabe blinkt "TAPE" im Display.
- Disc oder Cassette kann gewechselt werden, solange sie noch nicht spielt.
- Während "Fortlaufende Wiedergabe" können die folgenden Funktionen nicht eingesetzt werden:

REPEAT
REPEAT A-B
PROGRAM
SHUFFLE
INTRO
SEARCH (CD/TAPE)
RECORD
CD SYNC

Um zunächst die CD abzuspielen:

Drücken Sie die Taste PLAY oder DISC.(1, 2 oder 3) um die Wiedergabe zu starten. CD-Betrieb wird von der gewählten Disc ab bis zu DISC 3 durchgeführt. Sobald die Wiedergabe der CD beendet ist, startet automatisch die Wiedergabe der Cassette

Um zunächst die Cassette abzuspielen:

- Um zuerst TAPE-Wiedergabe zu bewirken, stellen Sie den Schalter REV MODE auf  oder .
- Nachdem die Wiedergabe der Cassette beendet ist, werden nacheinander die CD's 1, 2 und 3 abgespielt.

Riproduzione ininterrotta di CD e TAPE

Nella modalità di riproduzione ininterrotta, al termine della riproduzione di CD o TAPE parte la riproduzione dell'altra sorgente, automaticamente.

1 Premere il tasto CD-TAPE CONT PLAY in modalità di arresto.

"TAPE" e "CD" lampeggiano sul display.

2 Premere il tasto PLAY(▶) di CD o TAPE.

La riproduzione inizia.

Quando la riproduzione di CD o TAPE termina, parte la riproduzione dell'altra sorgente.

Una volta che sia il CD che la cassetta sono stati riprodotti la riproduzione termina ma la modalità di riproduzione ininterrotta non viene cancellata.



- Per annullare la modalità di riproduzione ininterrotta, premere il tasto CD-TAPE CONT PLAY o POWER.
- Durante la riproduzione di CD, "CD" lampeggia sul display.
Durante la riproduzione di TAPE, "TAPE" lampeggia sul display.
- Il disco o la cassetta può essere cambiata intanto che non viene riprodotta.
- Durante la ripetizione ininterrotta non si possono utilizzare le seguenti funzioni:

REPEAT
REPEAT A-B
PROGRAM
SHUFFLE
INTRO
SEARCH (CD/TAPE)
RECORD
CD SYNC

Per riprodurre prima il CD:

Premere il tasto PLAY o DISC (1, 2 o 3) per avviare la riproduzione. CD viene riprodotto a partire dal disco selezionato al DISC 3. La riproduzione della cassetta inizia automaticamente dopo che la riproduzione del CD è terminata.

Per riprodurre prima la cassetta:

- Quando si riproduce TAPE (nastro) per primo, impostare l'interruttore REV MODE su  o .
- I CD 1, 2 e 3 verranno riprodotti dopo che la riproduzione della cassetta sarà terminata.

Reproducción continua de DISCO COMPACTO y CINTA

En el modo de reproducción continua, una vez que el disco compacto (CD) o cinta (TAPE) termine la reproducción, el otro comienza su reproducción automáticamente.

Después que se reproduzcan tanto el disco compacto como la cinta, termina la reproducción, y se cancela el modo de reproducción continua.

1 Presione el botón CD-TAPE CONT PLAY en el modo de parada.

"TAPE" y "CD" parpadearán en el display.

2 Presione el botón PLAY(▶) de CD o TAPE.

Comienza la reproducción.

Al terminar la reproducción de CD o TAPE, el otro comienza a reproducirse.

Después de que se reproduzcan tanto el disco compacto como la cinta, termina la reproducción pero el modo de reproducción continua no se cancela.

- Para cancelar el modo de reproducción continua, presione el botón CD-TAPE CONT PLAY o POWER.
- Durante la reproducción del disco compacto, parpadea "CD" en el visualizador.
Durante la reproducción de la cinta, parpadea "TAPE" en el visualizador.
- El disco o la cinta cassette puede cambiarse en estado inactivo.
- Las siguientes funciones no pueden utilizarse durante la repetición continua:

REPEAT
REPEAT A-B
PROGRAM
SHUFFLE
INTRO
SEARCH (CD/TAPE)
RECORD
CD SYNC



Para reproducir discos compactos primero:

Presione el botón PLAY o DISC.(1, 2 o 3) para iniciar la reproducción.

El disco compacto se reproducirá del disco seleccionado al DISC 3.

Quando la reproducción del disco compacto finaliza, la reproducción de cinta empieza automáticamente.

Para reproducir cintas primero:

- Para reproducir primero la cinta, fije el interruptor REV MODE a  o .
- Después de reproducir la cinta, se reproducirán los discos 1, 2 y 3.

In case of trouble with the unit, please take the time to look through this chart and see if you can solve the problem yourself before you call your dealer or TEAC service center.

No power

- Check the connection to the AC wall outlet.

No sound.

- Check the connection to the stereo system.

The sound is noisy.

- The unit is too close to a TV set or similar appliances. Install the unit away from them, or turn them off.

The sound is strange.

- Set the PITCH CONTROL knob to the center.

Remote control doesn't work.

- If the batteries are dead, change the batteries.
- Use remote control unit within the range (5m/15ft) and point at the front panel.
- Clear obstacles between the remote control unit and the main unit.
- If a strong light is near the unit, turn it off.

CD Player

Cannot play.

- Load a disc with label side up.
- If the disc is dirty, clean the surface of the disc.
- A blank disc has been loaded. Load a prerecorded disc.
- Select a disc by pressing the DISC button, and then press the PLAY button.

Sound skips.

- Place the unit on a stable place to avoid vibration and shock.
- If the disc is dirty, clean the surface of the disc.
- Don't use scratched, damaged or warped discs.

Cassette Tape Deck

The cassette holder cannot be closed.

The buttons don't work.

- Insert a cassette tape securely.

Sound is distorted or noisy.

- Clean and demagnetize the heads.
- Select the correct DOLBY NR type according to how the tape was recorded.

Cannot record.

- If the safety tabs of the cassette tape have been broken off, cover the holes with adhesive tape.
- Clean and demagnetize the heads.

Recorded sound is not clear.

- Use Normal or Metal tape for recording.

If normal operation cannot be recovered, unplug the power cord from the outlet and plug it again.

Beware of condensation

When the unit (or a disc) is moved from a cold to a warm place, or used after a sudden temperature change, there is a danger of condensation; vapor in the air could condense on the internal mechanism, making correct operation impossible. To prevent this, or if this occurs, leave the unit for one or two hours with the power turned on. Then the unit will stabilize at the temperature of its surroundings.

CD player section

(Audio)

Number of channels 2
Frequency response	... 10 - 20,000 Hz ± 1 dB
Signal-to-noise ratio 90 dB (WTD)
Dynamic range 90 dB
Total harmonic distortion 0.02% (1 kHz)
Wow and flutter
	Unmeasurable (quartz accuracy)
Channel separation 70 dB
Pitch Control ±12 %
Output (RCA) +6 dBV (2 Vrms)
Digital filter 8-times oversampling digital filter

(Signal format)

Sampling frequency 44.1 kHz
D/A converter 16-bit linear/channel
Channel bit rate 4.3218 Mb/sec.
Channel modulation code EFM
Error correction CIRC

Cassette section

Track system 4-track 2-channel stereo
Heads...Record/playback x 1 (rotary reverse)
	erase x 1
Type of tape Cassette tape C-60, C-90
Tape speed 4.76 cm/sec.
Pitch Control ±12 %
Motor DC servo motor x 1
Wow and flutter 0.08% (W. RMS)
Frequency response (overall)
	63 - 15,000 Hz ± 3 dB, TypeII
	63 - 14,000 Hz ± 3 dB, TypeI
Signal-to-noise ratio (overall) 57 dB
	(Dolby NR off, 3% THD level, weighted)
	66 dB (DOLBY NR on, over 5 kHz)
Fast winding time
	Approx. 120 sec. (with C-60)
Input Line; -10 dBV (300mV)
	input impedance of 50 kohms or more
Output Line; -10 dBV (300mV)
	load impedance of 50 kohms or more
	Headphones; 5mW/33 ohms

General

Power requirements
	120/230 V AC, 50-60 Hz
	(U.S.A./Canada/general export model)
	230 V AC, 50 Hz (Europe/U.K. model)
Power consumption 18 W
Dimensions (W x H x D) 483 x 133 x 270 mm
	(19" x 5-1/4" x 10-5/8")
Weight 6.7 kg (14.77 lbs.)

Standard Accessories

- Wireless remote control RC-A630 x 1
- Battery (SUM-3, "AA", "R6" type) x 2

- Design and specifications are subject to change without notice.
- The illustrations may differ slightly from production models.

En cas de problème, commencer par chercher dans ce tableau pour voir si on peut trouver soi-même la solution avant de contacter le revendeur ou le centre de service client TEAC.

Pas d'alimentation

- Vérifier le raccordement de l'appareil à la prise CA.

Aucun son ne sort des enceintes.

- Vérifier le raccordement à la chaîne stéréo.
- Il n'y a pas de disque dans l'appareil. Placer un disque dans le tiroir.

Le son est déformé.

- L'appareil est placé à proximité d'un téléviseur ou d'un autre appareil de même type. Eloignez l'appareil de ceux-ci ou débranchez les.

Son étrange.

- Le réglage du bouton PITCH CONTROL a été changé. Le régler sur la position centrale.

La télécommande ne fonctionne pas.

- Si les piles sont usées, changez les.
- Utilisez la télécommande à une distance d'environ 5 m (15 ft) de l'appareil et la diriger vers le panneau avant de celui-ci.
- Dégagez les obstacles qui se trouvent entre la télécommande et l'unité principale
- S'il y a une source de lumière fluorescente à proximité de l'appareil, la débrancher
- Si un éclairage puissant se trouve à proximité de l'appareil, éteignez-le.

Lecteur CD

L'appareil ne lit pas le disque

- Placer le disque dans le tiroir en veillant à ce que l'étiquette se trouve vers le haut.
- Si le disque est sale, nettoyer la surface du disque.
- Vous avez chargé un disque vierge dans l'appareil. Chargez un disque pré-enregistré
- Choisissez le disque au moyen de la touche DISC puis appuyez sur la touche PLAY.

Le son saute.

- Mettre l'appareil sur une surface plane de manière à éviter toute vibration ou choc.
- Si le disque est sale, nettoyer la surface du disque.
- Ne pas utiliser de disque rayé, abîmé ou voilé.

Platine à cassette

Impossible de fermer le compartiment cassette. Les touches ne fonctionnent pas.

- Placez une cassette dans l'appareil.

Son déformé ou parasité.

- Nettoyez et démagnétisez les têtes de lecture.
- La position du commutateur DOLBY NR nest pas correct. Le changer de position.

Impossible d'enregistrer.

- Si les languettes de sécurité de la cassette ont été cassées, recouvrir les trous à l'aide d'un ruban adhésif.
- Nettoyez et démagnétisez les têtes de lecture.

Les sons enregistrés ne sont pas clairs.

- Pour l'enregistrement, utilisez des cassettes de type "normal" ou "chrome".

Si vous ne parvenez pas à rétablir un fonctionnement normal, débrancher le cordon d'alimentation et le rebrancher.

Risque de condensation

En cas de déplacement de l'appareil (ou d'un disque) d'un endroit froid vers un endroit chaud, ou en cas d'utilisation après un changement de température brutale, il y a un risque de condensation. La vapeur contenue dans l'air peut se condenser sur le mécanisme interne et affecter le bon fonctionnement de l'appareil. Pour éviter ceci, ou au cas où cela venait à se produire, laisser l'appareil sous tension pendant une heure ou deux. Ceci lui permettra de se stabiliser à la température ambiante.

- Des améliorations peuvent produire des changements dans les caractéristiques et fonctions sans préavis.
- Les illustrations peuvent différer légèrement des modèles de production.

Section Lecteur CD

(Audio)

Nombre de canaux 2
Réponse en fréquence . 10 à 20.000 Hz \pm 1 dB
Rapport signal sur bruit 90 dB (WTD)
Plage dynamique 90 dB
Distorsion harmonique totale . . 0,02%(1 kHz)
Pleurage et scintillement
Non mesurable (précision quartz)
Séparation des canaux 70 dB
Variateur de vitesse: \pm 12 %
Sortie (RCA) +6 dBV (2 Vrms)
Filtre numérique . . suréchantillonnage 8 fois

(Format du signal)

Fréquence d'échantillonnage 44,1 kHz
Convertisseur N/A linéaire 16 bits/canal
Débit par canal 4,3218 Mb/sec.
Code de modulation de canal EFM
Correction d'erreur CIRC

Section Platine à cassette

Système d'enregistrement
4 pistes, 2 canaux stéréo
Têtes Enregistrement/Lecture x 1
(rotatives à inversion)
effacement x 1
Type de cassette Cassette C-60, C-90
Vitesse de défilement 4,76 cm/sec.
Variateur de vitesse: \pm 12 %
Moteur Servomoteur CC x 1
Pleurage et scintillement . . . 0,08% (W. RMS)
Réponse en fréquence (d'ensemble)
63 - 15.000 Hz \pm 3 dB, Type II
63 - 14.000 Hz \pm 3 dB, Type I
Rapport signal sur bruit (d'ensemble) . 57 dB
(Dolby hors service, niveau DHT 3%, pondéré)
69 dB (Dolby en service, plus de 5 kHz)
Temps de rembobinage rapide
Env. 120 sec. (avec une C-60)
Entrée Ligne -10 dBV (300 mV)
impédance d'entrée de 50 kohms ou plus
Sortie Ligne -10 dBV (300 mV)
impédance de charge de 50 kohms ou plus)
Casque: 5mW/33 ohms

Généralités

Alimentation
Secteur 120/230 V, 50-60 Hz
(Modèle Etats-Unis/Canada/Modèle universel)
Secteur 230 V, 50 Hz
(Modèle Europe/Royaume-Uni)
Consommation 18 W
Dimensions (L/H/P) 483 x 133 x 270 mm
(19" x 5-1/4" x 10-5/8")
Poids 6,7 kg (14,77 li.)

Accessoires fournis

Télécommande sans fil RC-A630 x 1
Piles (SUM-3, "AA", type "R6") x 2

Falls Sie mit der Anlage einmal Probleme haben sollten, nehmen Sie sich bitte die Zeit, um in der folgenden Auflistung nach einer möglichen Ursache und deren Abhilfe zu suchen. In den meisten Fällen können Sie das Problem selbst lösen und benötigen nicht die Hilfe Ihres HiFi-Händlers oder des TEAC-Servicecenters.

Keine Netzspannung

- Überprüfen Sie die Verbindung des Recorders zum Stromnetz.

Aus den Lautsprecherboxen kommt kein Ton.

- Überprüfen Sie die Verbindung zu Ihrer Stereoanlage.
- Es wurde keine Disc eingelegt. Legen Sie eine Disc ein.

Der Klang ist verrauscht.

- Der Aufstellungsort des Recorders ist zu nahe an einem Fernsehgerät oder Monitor. Wählen Sie einen weiter entfernten Aufstellungsort, oder schalten Sie die anderen Geräte aus.

Ungewohntes Klangbild.

- Die Geschwindigkeitsfeineinstellung wurde verstellt. Den Geschwindigkeitsfeinregler in die mittlere Stellung bringen.

Die Fernbedienung funktioniert nicht.

- Falls die Batterien verbraucht sind, ersetzen Sie diese durch neue.
- Verwenden Sie die Fernbedienung in einem Abstand von etwa (5m/15ft) zum Recorder. Richten Sie die Fernbedienung auf die Frontseite des Recorders.
- Entfernen Sie Gegenstände, die sich in gerader Sichtlinie zwischen der Fernbedienung und dem Recorder befinden.
- Falls sich in der Nähe des Recorders eine fluoreszierende Lampe befindet, schalten Sie diese aus.
- Falls sich eine starke Lichtquelle in der Nähe des Geräts befindet, schalten Sie diese aus.

CD-Spieler

Keine Wiedergabe.

- Legen Sie eine Disc mit der Labelseite nach oben in den Recorder.
- Falls die CD verschmutzt ist, reinigen Sie diese.
- Eine noch nicht beschriebene CD befindet sich im Recorder. Legen Sie eine bereits beschriebene CD ein.
- Wählen Sie eine Disc, indem Sie die Taste DISC drücken, und betätigen Sie dann die Taste PLAY.

Die Wiedergabe "springt".

- Stellen Sie den Recorder an einen erschütterungssicheren, stoßgeschützten Platz auf.
- Falls die CD verschmutzt ist, reinigen Sie diese.
- Verwenden Sie keine verkratzten, beschädigten oder verwellten Discs.

Cassettendeck

Die Kassettenfachabdeckung läßt sich nicht schließen. Die Laufwerksteuerungstasten funktionieren nicht.

- Legen Sie die Kassette korrekt ein.

Keine Wiedergabe. Die Wiedergabe ist verzerrt und verrauscht.

- Reinigen und/oder entmagnetisieren Sie die Tonköpfe.
- Stellen Sie, entsprechend der Einstellung, mit der die Cassette aufgenommen wurde, die richtige Dolby NR Rauschunterdrückung ein.

Aufnahmen sind nicht möglich.

- Falls die Kopierschutzlaschen einer Compact Kassette fehlen, schließen Sie die Öffnungen mit einem Stück Kleband.
- Reinigen und/oder entmagnetisieren Sie die Tonköpfe.

Aufnahmeton unklar.

- Verwenden Sie Normal- oder Reineisenband zum Aufnehmen.

Falls nach Durchführung der o. g. Maßnahmen der normale Betrieb stets noch nicht möglich ist, ziehen Sie den Netzstecker und stecken Sie ihn nach ca. 20 Sekunden wieder ein.

Vermeiden Sie Kondensationsbildung

Wenn der CD-Recorder (oder eine CD) von einer kalten in eine warme Umgebung transportiert wird oder nach einer Veränderung der Raumtemperatur in Betrieb genommen wird, kann es zu Kondensation kommen. Hierbei schlägt sich Wasserdampf aus der Luft auf die inneren Laufwerksteile oder die Disc nieder. Dies kann zu einer Beeinträchtigung der Funktion führen. Zur Vermeidung – oder falls einmal Kondensation auftritt – lassen Sie das Gerät bis zum Erreichen der Raumtemperatur – etwa für ein bis zwei Stunden – im eingeschalteten Zustand stehen.

CD-Spieler

(Audio)

Zahl der Kanäle	2
Frequenzgang	10 -20.000 Hz ±1 dB
Signal/Rausch-Abstand	90 dB (WTD)
Dynamikbereich	90 dB
Klirrfaktor	0,02 % (1 kHz)
Gleichlaufschwankungen	Nicht meßbar (quarzgenau)
Kanaltrennung	70 dB
Tonhöhe (Pitch Control):	±12 %
Ausgang (RCA)	+6 dBV (2 Veff.)
Digitalfilter	8fach-Oversampling

(Signalformat)

Samplingrate	44,1 kHz
D/A-Wandler	16 Bit linear/Kanal
Kanal-Bit-Rate	4,3218 Mb/Sek
Kanal-Modulationscode	EFM
Fehlerkorrektur	CIRC

Cassettendeck

Spursystem	4-Spur/2-Kanal-Stereo
Köpfe	Aufnahme/Wiedergabe x 1 (Umkehrkopf) Löschen x 1
Cassetten	C-60, C-90
Bandgeschwindigkeit	4,76 cm/Sek.
Tonhöhe (Pitch Control):	±12 %
Motor	Gleichstrom-Servo-Motor x 1
Gleichlaufschwankungen	0,08 (W. RMS)
Frequenzgang (gesamt)	63 - 15.000 HZ ±3 dB, TypsII 63 - 14.000 HZ ±3 dB, TypsI
Signal/Rausch-Abstand (gesamt)	57 dB (Dolby-Rauschunter. aus, 3% Klirrfaktor, gewichtet)
66 dB (Dolby Rauschunter. ein, größer 5 kHz) Umspuldauer..Ca. 120 Sek.(mit C-60 Cassette)	
Eingang	Line, -10 dBV (300 mV) Mind. 50 kohm Eingangsimpedanz
Ausgang	Line; -10 dBV (300 mV) Mind. 50 kohm Lastimpedanz Kopfhörer; 5mW/33 ohm

Allgemein

Spannungsversorgung	120/230 V Wechselspannung, 50/60 Hz (USA/Kanada/Allgemeines Export-modell) 230 V Wechselspannung, 50 Hz (Europa/Großbritannien)
Leistungsaufnahme	18 W
Abmessungen (BxHxT) ..	483 x 133 x 270 mm
Gewicht	6,7 kg

Mitgeliefertes Zubehör

Drahtlose Fernbedieneinheit RC-A630 x 1
Batterie (SUM-3, AA, R6) x 2

- Veränderungen der Ausstattung und daraus resultierende Änderungen der technischen Spezifikationen können ohne vorherige Ankündigung vorgenommen werden.
- Die Abbildungen können leicht vom hergestellten Modell abweichen.

Nell'eventualità di un comportamento difettoso dell'apparecchio, prima di chiamare il rivenditore o rivolgersi a un Centro Assistenza TEAC, verificare se il difetto è riportato nell'elenco che segue e provare a risolverlo come consigliato.

Non arriva l'alimentazione

- Verificare il collegamento dell'alimentazione di rete.

Non esce suono dai diffusori

- Controllare il collegamento all'impianto stereo.
- Non c'è un disco nel cassetto. Inserire un disco.

Il suono è disturbato

- Il registratore è situato troppo vicino a un televisore o altro elettrodomestico. Allontanarlo, oppure spegnere gli altri apparecchi.

Suoni strani.

- Il comando dell'altezza è stato modificato. Riportare il punto del comando dell'altezza sulla posizione centrale.

Il telecomando non funziona

- Le pile sono scariche e vanno sostituite.
- Azionare il telecomando alla distanza di non oltre 5 metri dall'apparecchio e puntarlo in direzione del pannello frontale.
- Eliminare qualsiasi ostacolo che blocchi il percorso del segnale tra il telecomando e l'apparecchio principale.
- Se fosse accesa nelle vicinanze una luce fluorescente, spegnerla.
- Se nelle vicinanze dell'unità c'è una forte sorgente luminosa, spegnerla.

Letture CD

Riproduzione impossibile

- Inserire il disco con l'etichetta rivolta verso l'alto.
- Può darsi che il disco sia sporco: pulire accuratamente la sua superficie.
- È stato inserito un disco vuoto. Sostituirlo con un disco preregistrato.
- Selezionare un disco premendo il tasto DISC, e poi premere il tasto PLAY.

L'audio evidenzia salti di traccia

- Collocare l'apparecchio su un appoggio stabile, per evitare che subisca urti o vibrazioni.
- Può darsi che il disco sia sporco: pulire accuratamente la sua superficie.
- Non utilizzare dischi graffiati, danneggiati o incurvati.

Deck a cassette

Impossibile chiudere lo sportello del vano cassette. I tasti non funzionano.

- La cassetta non è stata inserita correttamente.

L'audio manca del tutto; oppure è distorto/disturbato.

- Pulire e smagnetizzare le testine.
- Selezionare il tipo di riduzione del rumore Dolby uguale a quello con cui il nastro è stato registrato.

Impossibile effettuare la registrazione

- Le alette di protezione alla registrazione della cassetta sono staccate: coprire i fori con nastro adesivo.
- Pulire e smagnetizzare le testine.

Il suono registrato non è chiaro.

- Per registrare, usare un nastro Normal o un nastro Metal.

Nell'impossibilità di ripristinare il corretto funzionamento, estrarre il cavo d'alimentazione dalla presa e inserirlo di nuovo.

Pericoli della condensa

Quando l'apparecchio (o un disco) viene spostato da un ambiente freddo in uno caldo, oppure viene usato dopo un improvviso sbalzo di temperatura, può manifestarsi un pericoloso fenomeno di condensa: in altre parole, il vapore acqueo presente nell'aria si condensa sulle parti meccaniche interne, rendendo impossibile il corretto funzionamento. Per evitare questo pericolo, prima di usare di nuovo l'apparecchio quando si è formata condensa bisogna lasciarlo acceso per 1 o 2 ore, in modo che abbia il tempo di stabilizzarsi alla nuova temperatura ambiente.

Sezione del lettore CD

(Audio)

Numero di canali 2
 Risposta in frequenza da 10 a 20.000 Hz \pm 1dB
 Rapporto segnale/rumore 90 dB (WTD)
 Gamma dinamica 90 dB
 Distorsione armonica totale . 0,02% (a 1 kHz)
 Fluttuazioni e fruscii Inferiori ai limiti misurabili (precisione del quarzo)
 Separazione dei canali 70 dB
 Comando dell'altezza: \pm 12%
 Uscita (RCA) +6 dBV (2 Vrms)
 Filtro digitale 8 sovracampionamenti

(Formato del segnale)

Frequenza di campionamento 44,1 kHz
 Convertitore D/A (da digitale ad analogico) lineare, a 16 bit per canale
 Rapporto bit per canale . 4,3218 Mb al secondo
 Codice di modulazione del canale EFM
 Correzione dell'errore sistema CIRC

Sezione del deck a cassette

Sistema delle piste . . 4 piste, 2 canali stereo
 Testine . . . 1 per registrazione e riproduzione (rotante, ad inversione);
 1 per cancellazione

Tipo di nastro utilizzabile

Nastrocassette tipo C-60 e C-90

Velocità del nastro 4,76 cm/sec

Comando dell'altezza: \pm 12%

Motore . 1 servo motore a corrente continua

Fluttuazioni e fruscii 0,08% (W. RMS)

Risposta in frequenza (media)

da 63 a 15.000 Hz \pm 3 dB, per nastri al Tipo II

da 63 a 14.000 Hz \pm 3 dB, per nastri Tipo I

Rapporto segnale/rumore (medio)

57 dB (con sistema DOLBY NR disattivato,

livello di distorsione armonica totale del 3%,

compensato), 66 dB (con sistema DOLBY NR

attivato, ad oltre 5 kHz)

Tempo di avvolgimento veloce

Circa 120 secondi (con nastri tipo C-60)

Ingresso di linea -10 dBV (300 mV)

con impedenza di ingresso di 50 kohm o più

Uscita di linea -10 dBV (300 mV)

con impedenza di carico di 50 kohm o più

Uscita per la cuffia 5 mW, a 30 ohm

Generalità

Alimentazione

A corrente alternata da 120 a 230 V, 50/60 Hz

(modello per gli U.S.A. e il Canada, e modello

generale per esportazione)

A corrente alternata a 230 V, 50 Hz

(modello per l'Europa e la Gran Bretagna)

Consumo 18 W

Dimensioni (largh. x alt. x prof.)

483 x 133 x 270 mm

Peso 6,7 kg

Accessori in dotazione:

Telecomando, modello RC-A630 x 1

2 batterie (tipo "SUM-3", o "AA", o "R6")

● Progetto e caratteristiche tecniche sono soggetti a modifiche senza preavviso.

● Le illustrazioni possono risultare alquanto differenti dai modelli effettivamente in produzione.

Si surge algún problema con la unidad, consulte la siguiente tabla y pruebe a solucionarlo antes de ponerse en contacto con su distribuidor o con el servicio técnico de TEAC.

No hay corriente

- Revise la conexión al suministro de alimentación.

No hay sonido en los altavoces

- Revise la conexión al equipo estéreo.
- No hay ningún disco insertado. Cargue un disco.

El sonido presenta ruido

- La unidad está demasiado cerca de un televisor o equipo similar. Sitúe la unidad alejado de tales equipos, o apáguelos.

Sonidos extraños.

- Se ha modificado el control de tono. Ajuste el mando de control de tono en la posición central.

No funciona el mando a distancia.

- Si se ha agotado las pilas, sustitúyalas.
- Utilice el mando a distancia dentro del radio de acción (5 m/15 ft) y apunte al panel frontal.
- Retire todos los obstáculos existentes entre el mando a distancia y la unidad principal.
- Si hay un fluorescente cerca de la unidad, apáguelo.
- Si una potente luz está cerca de la luz, apáguela.

Reproductor de CD

No se puede reproducir.

- Inserte un disco con la cara de la etiqueta hacia arriba.
- Si el disco está sucio, limpie la superficie.
- Se ha insertado un disco vacío. Utilice un disco pregrabado.
- Seleccione un disco presionando el botón DISC, y luego presione el botón PLAY.

Salto de sonido.

- Coloque la unidad sobre una superficie estable para evitar los impactos y las vibraciones.
- Si el disco está sucio, limpie la superficie.
- No utilice discos rayados, deteriorados o deformados.

Platina de cassette

No se puede cerrar el compartimento de cinta. No funcionan los botones.

- Inserte correctamente la cinta de casete.

No hay sonido. Sonido distorsionado o de poca calidad.

- Limpie y desmagnetice los cabezales.
- Seleccione el sistema de reducción de ruido DOLBY con el que fue grabada la cinta.

No se puede grabar.

- Si se han desprendido las pestañas de seguridad de la casete, cubra los orificios con cinta adhesiva.
- Limpie y desmagnetice los cabezales.

El sonido grabado no es nítido.

- Use una cinta normal o metálica para la grabación.

Si aun así la unidad no funciona correctamente, desconecte el cable de alimentación y vuélvalo a conectar.

Cuidado con la condensación

Si la unidad (o un disco) se traslada de un entorno frío a otro cálido, o se utiliza después de un cambio repentino de temperatura, existe el riesgo de condensación. El vapor del aire podría condensarse en el mecanismo interno e impedir su correcto funcionamiento. Para evitarlo o solucionarlo, deje la unidad encendida durante una o dos horas. Así se estabilizará con la temperatura ambiente.

- Las mejoras pueden provocar modificaciones en las funciones o características técnicas sin previo aviso.
- Las ilustraciones pueden diferir ligeramente de los modelos de producción.

Sección del reproductor de CD

(Audio)

Número de canales. 2
 Respuesta de frecuencia. 10-20.000 Hz ±1dB
 Relación señal a ruido 90 dB (WTD)
 Gama dinámica 90 dB
 Distorsión armónica total 0,02% (1 kHz)
 Lloro y trémolo
 Imposible medirlo (precisión de cuarzo)
 Separación entre canales 70 dB
 Control de paso: ± 12%
 Salida (RCA) +6 dBV (2 Vrms)
 Filtro digital: 8 sobremuestras

(Formato de señal)

Frecuencia de muestreo 44,1 kHz
 Convertidor D/A. Lineal 16 bit/canal
 Velocidad de bit de canal 4,3218 Mb/seg.
 Código de modulación de canal EFM
 Corrección de error CIRC

Sección del cassette

Sistema de pistas
 4 pistas 2 canales estereofónicos
 Cabezas. Grabación/reproducción x 1
 (inversión giratoria)
 borrado x 1
 Tipo de cinta. Cinta de cassette C-60 y C-90
 Velocidad de la cinta 4,76 cm/seg.
 Control de paso: ± 12%
 Motor Servo motor de CC x 1
 Lloro y trémolo 0,08% (W. RMS)
 Respuesta de frecuencia (general)
 63 - 15.000 Hz ±3 dB, TypeII
 63 - 14.000 Hz ±3 dB, TypeI
 Relación señal a ruido (general) 57 dB
 (Dolby NR desconectado, 3% nivel THD,
 ponderado)
 66 dB (DOLBY NR conectado, más de 5 kHz)
 Tiempo de bobinado rápido.
 120 seg. aprox. (con C-60)
 Entrada Línea; -10 dBV (300 mV)
 impedancia de entrada de 50 K ohmios o
 mayor
 Salida Línea; -10 dBV (300 mV)
 impedancia de carga de 50 K ohmios o
 mayor
 Auriculares: 5 mW/30ohmios

Generalidades

Requisitos de alimentación
 120/230 V CA, 50-60 Hz (EE.UU./Canadá/
 modelo de exportación general)
 230 V CA, 50 Hz (Modelo Europa/G.B.)
 Consumo de energía 18 W
 Dimensiones (AxAlt.xP). 483 x 133 x 270 mm
 Peso. 6,7 kg

Accesorios estándar

Control remoto inalámbrico RC-A630 x 1
 Pila (tipo SUM 3, "AA", "R6") x 2

CONTROL I/O

No. 4 – 40UNC

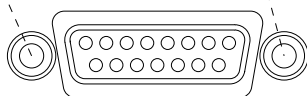

CONTROL I/O

Pin No.	Component & Signal	Direction
1	TAPE PAUSE	IN
2	TAPE REVERSE PLAY	IN
3	TAPE FORWARD PLAY	IN
4	CD REW	IN
5	CD F. FWD	IN
6	CD STOP	IN
7	CD READY	IN
8	COMMON Ground	—
9	TAPE STOP	IN
10	TAPE F. FWD	IN
11	TAPE REW	IN
12	TAPE TALLY	OUT
13	CD TALLY	OUT
14	+5V*	OUT
15	CD PLAY	IN

Use this 15-pin 'D'-sub connector to connect the unit to suitably equipped equipment, allowing control of the CD-A630.

Output signals are transport status tally signals (open collector). The maximum current is 50 mA, and the maximum voltage is 15 V. Input signals are active when low (grounded) for 100 ms or more.

* The maximum current supplied from this terminal is 50 mA.

Utiliser ce connecteur Sub 'D' à 15 broches pour raccorder le CD-A630 à des appareils correctement équipés, permettant ainsi de commander le CD-A630.

Les signaux de sortie comportent des signaux de comptage de l'état du transport (collecteur ouvert). Le courant maximum est de 50 mA et la tension maximale est de 15 V. Les signaux d'entrée sont actifs quand ils sont abaissés (mis à la terre) pendant 100 ms ou plus.

* Le courant maximum fourni par cette borne est 50 mA.

An diese 15-polige Sub-D-Buchse können Sie entsprechend ausgestattete Geräte zur Steuerung des CD-A630 anschließen.

Ausgangssignale sind Transportstatus-Tally-Signale (offener Kollektor). Maximale Stromstärke beträgt 50 mA, maximale Spannung 15 V. Eingangssignale sind bei 100 ms oder längerzeitiger Tiefsetzung (Erdung) aktiv.

* Der maximale Ausgangsstrom an diesem Pin beträgt 50 mA.

Questo connettore sub-D a 15 pin collega il CD-A630 a un dispositivo di controllo adeguatamente equipaggiato.

I segnali di uscita sono segnali etichetta per stato di trasporto (collettore aperto). Il valore massimo di corrente è 50 mA e il valore massimo di tensione è 15 V. I segnali di ingresso sono attivi quando sono bassi (a terra) per 100 ms o più.

* La corrente massima inviata da questo terminale è 50 mA.

Utilize este conector 'D'-sub de 15 pinos para conectar a unidade a um equipamento adequadamente equipado, o que permitirá o controle do CD-A630.

Os sinais de saída são sinais de indicação do estado de transporte (coletor aberto). A corrente máxima é de 50 mA, e a voltagem máxima é de 15 V. Os sinais de entrada são ativos quando estão baixos (ligados à terra) durante 100 ms ou mais.

* A corrente máxima fornecida deste terminal é de 50 mA.

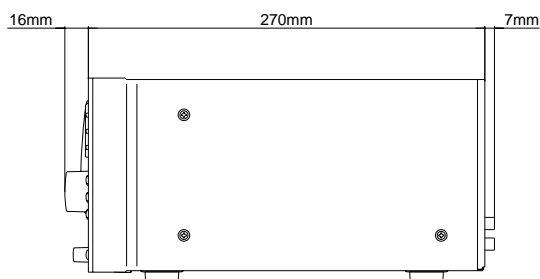
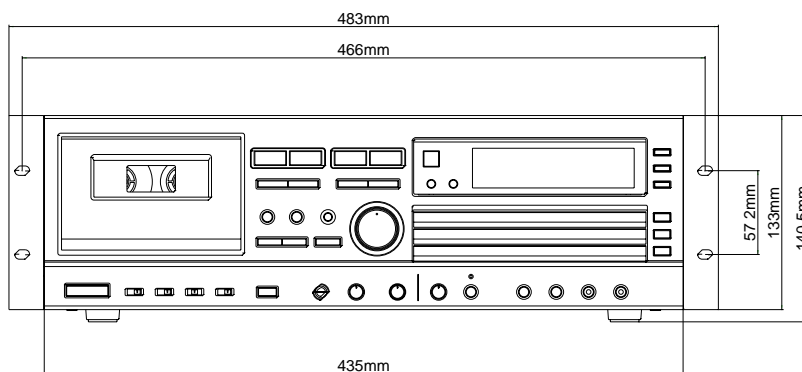

TASCAM

TEAC Professional Division

CD-A630

TEAC CORPORATION	3-7-3, Nakacho, Musashino-shi, Tokyo 180-8550, Japan Phone: (0422) 52-5081
TEAC AMERICA, INC.	7733 Telegraph Road, Montebello, California 90640 Phone: (323) 726-0303
TEAC CANADA LTD.	5939 Wallace Street, Mississauga, Ontario L4Z 1Z8, Canada Phone: (905) 890-8008
TEAC MEXICO, S.A. De C.V	Campeions 184, Col.Granjas Esmeralda, 09810, Mexico Phone: (525) 581-5500
TEAC UK LIMITED	5 Marlin House, Croxley Business Park, Watford, Hertfordshire, WD18 8TE, U.K. Phone: 01923-819699
TEAC DEUTSCHLAND GmbH	Bahnstrasse 12, 65205 Wiesbaden-Erbenheim, Germany Phone: 0611-71580
TEAC FRANCE S.A.	17, Rue Alexis-de-Tocqueville, CE 005 92182 Antony Cedex, France Phone: (1) 42.37.01.02
TEAC NEDERLAND BV	Oeverkruid 15, NL-4941 VV Raamsdonksveer, Nederland Phone: 0162-510210
TEAC BELGIUM NV/SA	c/o TEAC NEDERLAND BV, Oeverkruid 15, NL-4941 VV Raamsdonksveer, Nederland Phone: +31-162-510860
TEAC ITALIANA S.p.A.	Via C. Cantù 11, 20092 Cinisello Balsamo, Milano, Italy Phone: 02-66010500
TEAC AUSTRALIA PTY., LTD.	106 Bay Street, Port Melbourne, Victoria 3207, Australia Phone: (03) 9644-2442
A.B.N. 80 005 408 462	

This appliance has a serial number located on the rear panel. Please record the model number and serial number and retain them for your records.

Model number

Serial number

Printed in China 0900-MA-0422